



CUADERNILLO DE CATEQUESIS SEXTO GRADO

“SEGUIMOS TUS PALABRAS JESÚS”

COLEGIO SANTO TOMÁS DE AQUINO

NOMBRE:

CATEQUISTA: ANALÍA CASTRO

TURNO:

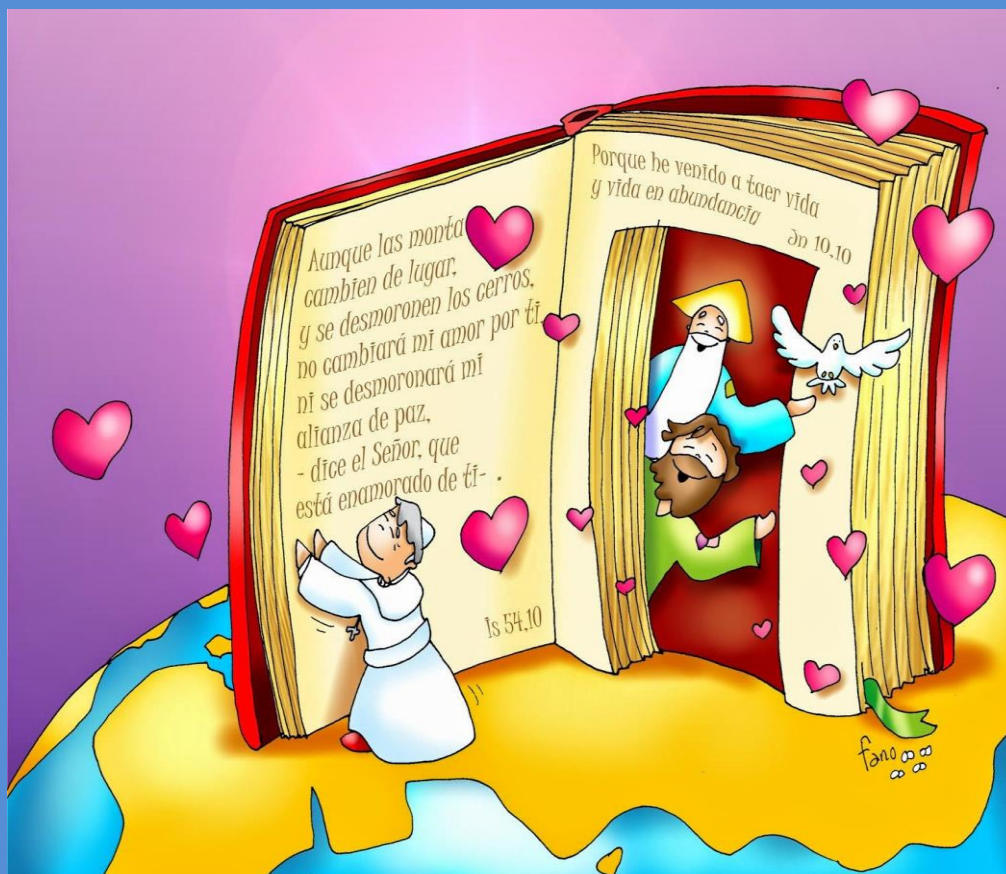

LA PALABRA DE DIOS.

- LA BIBLIA ES LA PALABRA DE DIOS ESCRITA POR HOMBRES INSPIRADOS.
- PROVIENE DEL GRIEGO Y SIGNIFICA LOS LIBROS.
- PODEMOS DECIR QUE ES UNA PEQUEÑA BIBLIOTECA.
- SE DIVIDE EN DOS PARTES.
- EL AT CON 46 LIBROS. NARRA DESDE LA CREACIÓN DEL MUNDO Y CÓMO SE FORMÓ EL PUEBLO DE DIOS PARA LA LLEGADA DEL SALVADOR
- EL NT CON 27 LIBROS NARRA DESDE LA ANUNCIACIÓN A MARÍA Y LA VIDA DE JESÚS Y DE SU IGLESIA NACIENTE

La Biblia, está dividida en ----- partes



El centro de la Biblia es -----

EL PENTATEUCO

ES EL CONJUNTO FORMADO POR LOS CINCO PRIMEROS LIBROS DE LA BIBLIA.

ANTIGUO TESTAMENTO

EL ANTIGUO TESTAMENTO ESTÁ FORMADO POR 46 LIBROS ESCRITOS, ESTOS LIBROS SE DIVIDEN EN DISTINDOS GRUPOS DE ACUERDO AL TEMA QUE TRATAN Y SUS AUTORES.

LIBROS HISTÓRICOS

NARRAN LA HISTORIA DEL PUEBLO DE ISRAEL DESDE LA PERSPECTIVA DE LA FE.

LIBROS PROFÉTICOS

RECOGEN MENSAJES DE DIOS A SU PUEBLO A TRAVÉS DE SUS PROFETAS.

POESÍA Y SAPIENCIALES

NUEVO TESTAMENTO

EL NUEVO TESTAMENTO, ESTÁ FORMADO POR 27 LIBROS ESCRITOS. ESTOS 27 LIBROS SE DIVIDEN EN CUATRO GRUPOS: EVANGELIOS, HISTÓRICOS, CARTAS O EPISTOLAS Y PROFÉTICOS.

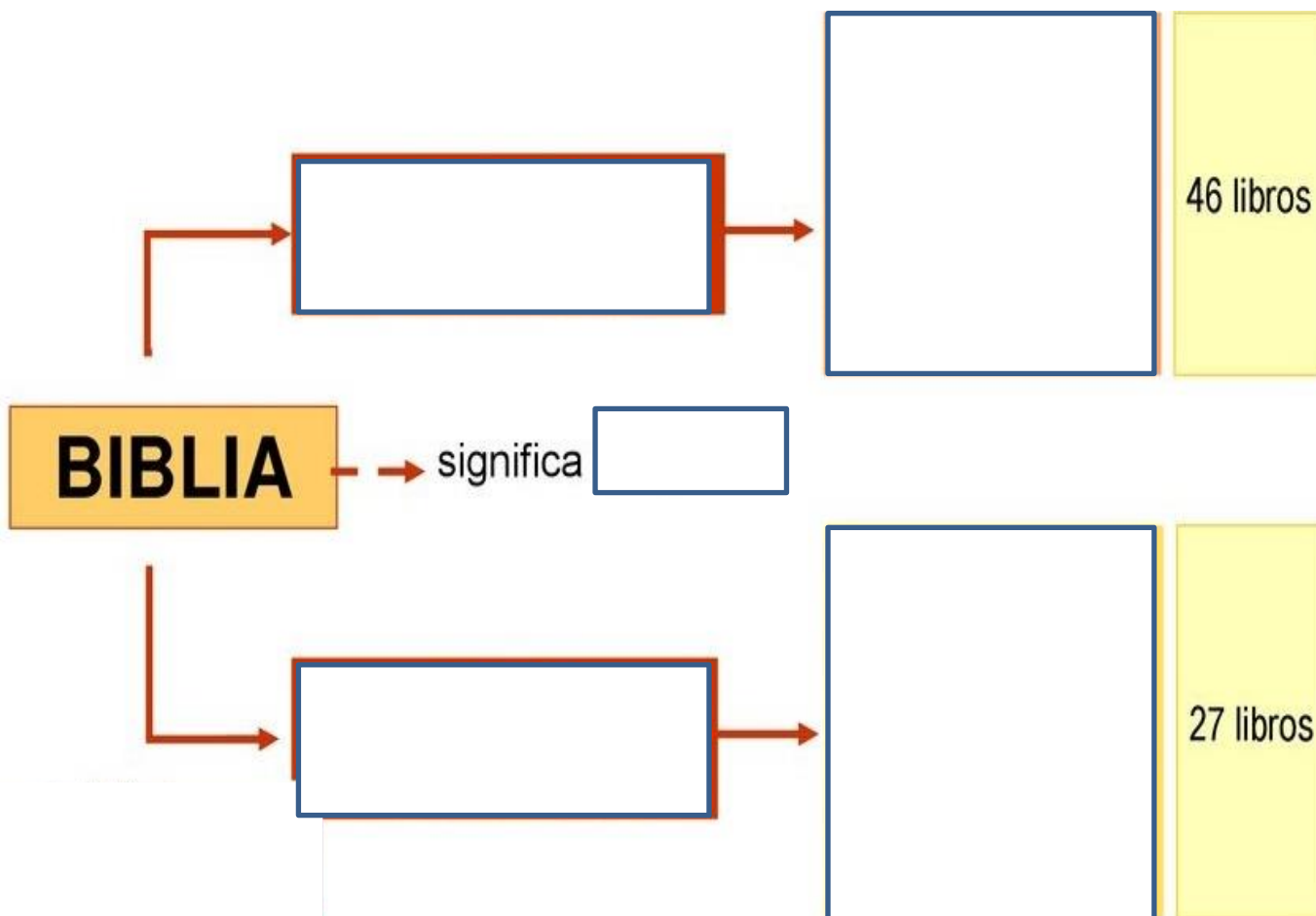

DIOS NOS HABLA EN LA BIBLIA.

La Biblia habla de Dios y de los amigos de Dios

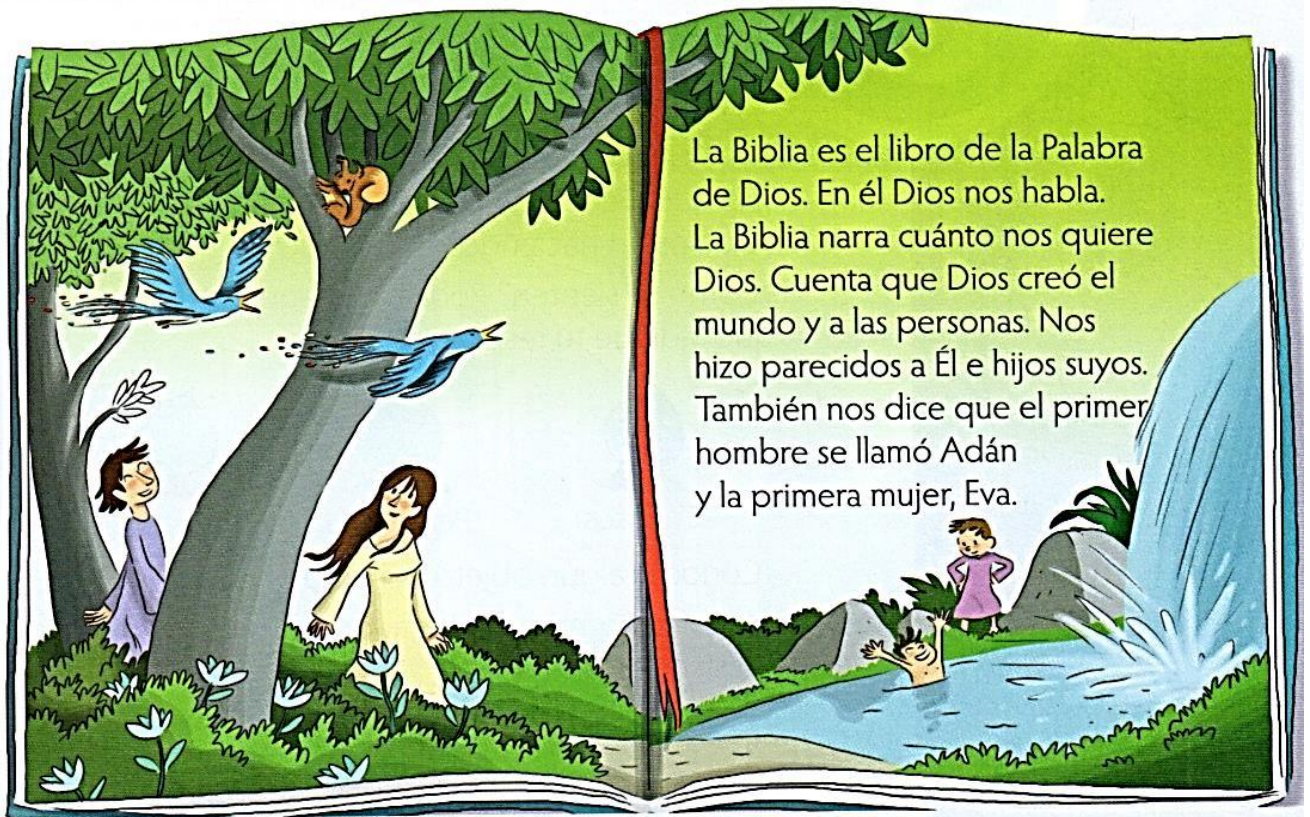

La Biblia es el libro de la Palabra de Dios. En él Dios nos habla. La Biblia narra cuánto nos quiere Dios. Cuenta que Dios creó el mundo y a las personas. Nos hizo parecidos a Él e hijos suyos. También nos dice que el primer hombre se llamó Adán y la primera mujer, Eva.



La Biblia nos dice que Dios cuida y protege la vida. Las personas lo desobedecieron olvidándose de su amor y del amor a los demás. Pero Dios quiso ayudarlas, para que fueran verdaderos hijos, creando un mundo nuevo con Noé y su familia.

Dios salvó a su pueblo por medio de Moisés. Lo cuidó y acompañó en su viaje por el desierto.

NUEVO TESTAMENTO.

EVANGELIOS

Los Evangelios están dentro del Nuevo Testamento de la Biblia. Cada Evangelio se conoce con el nombre de quien lo escribió. Estos libros cuentan quién es Jesús, qué hizo y qué enseñó.

LOS CUATRO EVANGELISTAS



San Mateo

San Marcos

San Lucas

San Juan

Como usar la Biblia...

Para buscar citas de la Biblia se usan **abreviaturas** que son los nombres de los libros o de los autores.

Los **numeros más grandes** señalan los **capítulos** y los **numeros más pequeños** indican los **versículos**.

Podemos buscar un solo versículo.
Por ejemplo:

Mateo — **Mt. 5, 1** — Versículo 1

Capítulo 5

O varios versículos.
Por ejemplo:

Mateo — **Mt. 5, 1-4** — Versículos del 1 al 4

Capítulo 5

Las bienaventuranzas

5 ¹ Jesús, al ver a toda esa muchedumbre, subió al monte. Allí se sentó y sus discípulos se le acercaron.
² Comenzó a hablar, y le enseñaba así:
³ "Felices los que tienen espíritu de pobre, porque de ellos es el Reino de los Cielos.
⁴ Felices los que lloran, porque recibirán consuelo.
⁵ Felices los pacientes, porque recibirán la tierra en herencia.
⁶ Felices los que tienen hambre y sed de justicia, porque serán saciados.

Subraya con lápiz de color en este texto del Evangelio la siguiente cita:
Mt. 5, 3-4

Busca las siguientes citas y escribelas:

Mt. 3, 17 Rm. 12, 10
He. 2, 44-45 Lc. 11, 2-4
Col. 3, 13 Jn. 10, 27-28
Mc. 2, 17 1º Co. 13, 4-5

Las abreviaturas del Nuevo Testamento

Para buscar citas de la Biblia se usan **abreviaturas** que son los nombres de los libros o de los autores. Estas son las abreviaturas de todos los libros del **Nuevo Testamento**:

Mt. Evangelio según San Mateo	Filem. carta a Filemón
Mc. Evangelio según San Marcos	1 Tes. 1º carta a los Tesalonicenses
Lc. Evangelio según San Lucas	2 tes. 2º carta a los Tesalonicenses
Jn. Evangelio según San Juan	1 Tim. 1º carta a Timoteo
He. Hechos de los apóstoles	2 Tim. 2º carta a Timoteo
Rom. Carta a los Romanos	Ti. carta a Tito
1 Co. 1º carta a los Corintios	Heb. carta a los Hebreos
2 Co. 2º carta a los Corintios	Stgo. carta de Santiago
Gál. carta a los Gálatas	1 P. 1º carta de Pedro
Ef. carta a los Efesios	2 P. 2º carta de Pedro
Fil. carta a los Filipenses	Jud. carta de Judas
Col. carta a los Colosenses	1 Jn. 1º carta de Juan
	2 Jn. 2º carta de Juan
	3 Jn. 3º carta de Juan
	Ap. Apocalipsis

Conocer más

EL LIBRO MÁS IMPORTANTE



Libros sagrados

El cristianismo, junto al judaísmo y al islamismo, es una de las tres religiones que creen en un solo Dios. Sus libros sagrados nos hablan de Él.

La Torá



Es el libro sagrado del **judaísmo** y narra la intervención de Dios en la historia de la salvación antes del nacimiento de Jesús. Fue escrito por varios autores inspirados por **Dios**.

La Biblia



Es el libro sagrado del **cristianismo**. En él se recogen los libros sagrados del judaísmo, considerados Antiguo Testamento. También se incluye el Nuevo Testamento, donde se narra cómo las promesas de salvación se cumplen en **Jesucristo**.

El Corán



Es el libro sagrado del **islamismo**. Para los musulmanes, el Corán es la Palabra de Dios, al que llaman **Alá**, y fue dictada al profeta Mahoma por mediación del ángel Gabriel.

1 Explicá qué tienen en común el cristianismo y el judaísmo.

Un libro de récords

En el mundo se venden 20 millones de biblias cada año.

La Biblia se tradujo a 337 idiomas y los evangelios, a más de 2.000. La Biblia es, por tanto, el libro más traducido.



2 Completá con las vocales y descubrí el mensaje.

L _ B _ bl _ _ s _ l l _ br _
m _ s l _ nd _ d l m _ nd _ .

Con buena letra

Al principio, la Biblia fue copiada a mano por judíos y, más tarde, por monjes cristianos.

Cuando se inventó la imprenta, la Biblia fue el primer libro que se imprimió.

Ahora podemos leer la Biblia en Internet.



RECORDAMOS

1 ESQUEMA. Completá el esquema con las palabras destacadas en el resumen de la unidad.

La **Biblia** es el libro sagrado de los cristianos porque contiene la Palabra de Dios. La Biblia se divide en dos partes: **Antiguo Testamento** y **Nuevo Testamento**. Los **evangelios** narran la vida de Jesús y forman parte del Nuevo Testamento.

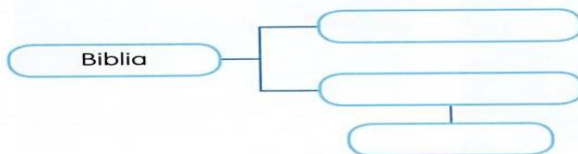

2 Corrige las afirmaciones falsas

- ✓ El libro sagrado de los cristianos es el Corán.
- ✓ La Biblia es un libro sagrado porque contiene la Palabra de Dios.
- ✓ Los libros de la Biblia se llaman también versículos.

3 Escribe estas citas bíblicas de forma abreviada.

Génesis, capítulo 1, versículos 1 y 2.

San Mateo, capítulo 9, versículo 9.

4 Buscá en la Biblia Lc 2, 6-12 y explicá qué hizo Dios para salvar a los seres humanos.

- ¿A qué parte de la Biblia pertenece este relato, al Antiguo o al Nuevo Testamento?

5 Con tu familia, respondé:

- ¿Leés la Palabra de Dios en aquellos momentos en los que te encontrás con una dificultad? ¿Y cuando estás alegre?
- ¿Qué beneficios nos aportaría leer y meditar la Palabra de Dios en familia?



La Anunciación

ESTABA CERCA LA LLEGADA DEL MESÍAS, POR ESO DIOS ENVIÓ AL ARCÁNGEL GABRIEL A LA CASA DE UNA JOVEN ISRAELITA LLAMADA MARÍA Y LA SALUDÓ EN NOMBRE DE DIOS: "ALÉGRATE, MARÍA, EL SEÑOR ESTÁ CONTIGO Y TE HA FAVORECIDO; CONCEBIRÁS Y DARÁS A LUZ UN HIJO, Y LE PONDRÁS POR NOMBRE JESÚS; ÉL SERÁ GRANDE Y SERÁ LLAMADO HIJO DEL ALTÍSIMO".

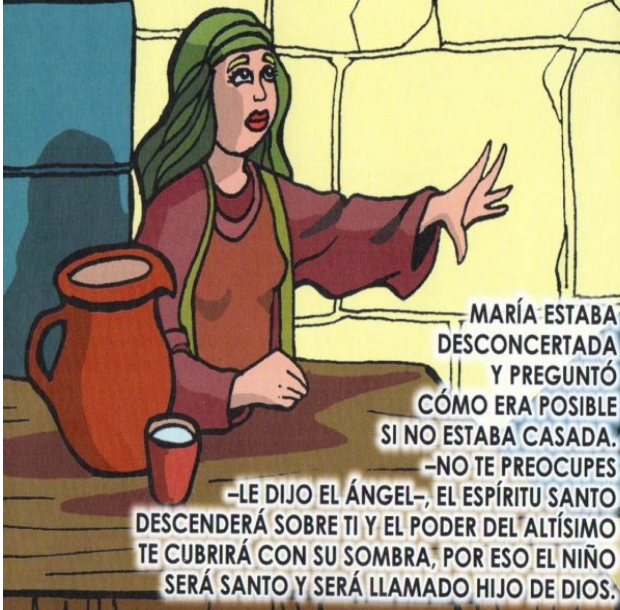

MARÍA ESTABA DESCONCERTADA Y PREGUNTÓ CÓMO ERA POSIBLE SI NO ESTABA CASADA. —NO TE PREOCUPES

—LE DIJO EL ÁNGEL—, EL ESPÍRITU SANTO DESCENDERÁ SOBRE TI Y EL PODER DEL ALTÍSIMO TE CUBRIRÁ CON SU SOMBRA, POR ESO EL NIÑO SERÁ SANTO Y SERÁ LLAMADO HIJO DE DIOS.

MARÍA DIJO ENTONCES: "YO SOY LA SERVIDORA DEL SEÑOR, QUE SE CUMPLA EN MÍ LO QUE HAS DICHO". YA ESTABA MUY CERCA LA SALVACIÓN, Y DIOS SEGUÍA DANDO MUESTRAS DE SU AMOR.

Celebramos la Anunciación a María el _____ cuando el Arcángel Gabriel le anunció a María que sería la mamá de Jesús.

ILUMINACIÓN:
LUCAS 1, 26 - 38

Buscamos la cita bíblica.



Después de estas palabras el ángel se retiró.

"Yo soy la..... del Señor, hágase en mí lo que has dicho".

Sabías que...?

Para los Israelitas el nombre no era un simple calificativo; estaba íntimamente ligado a la persona. Por eso usaban nombres que describirían la personalidad, el carácter; así, era muy usada la expresión "su nombre será tal" cuando se quería designar una misión o carácter especial al niño por nacer.

El nombre "Jesús" significa "Salvador".

JOSÉ

José es el esposo de María y padre adoptivo de Jesús. Un hombre escogido por Dios, virtuoso y santo para que cuidara a la Virgen y a Jesús.

Los dos eran descendientes de la familia real de David. San José y la Virgen fueron a Belén, que es la ciudad de David, para obedecer el edicto del emperador César Augusto, que ordenaba a todos sus súbitos que fueran a la ciudad de su estirpe para empadronarse.

Cuando San José y la Virgen llegaron a Belén, no encontraron lugar para hospedarse a causa de una gran concurrencia de forasteros, y se dirigieron a una cueva que servía de establo.

Jesús, en el pesebre, nos da ejemplo de humildad, fortaleza, pobreza y sencillez.

José cuidó con mucho amor de María y Jesús. Era carpintero y le enseñó su oficio a Jesús.

ILUMINACIÓN:

LUCAS 1, 18 - 25

José lleva a María a su casa

(Busca Mt. 1, 18-25 y coloca las palabras que faltan)

1 "El nacimiento de Jesucristo fue así.



Su madre María estaba..... con José. Pero, antes de que vivieran juntos, quedó embarazada por obra del



19 José, su esposo, era un hombre excelente y, no queriendo desacreditarla, pensó firmarle en secreto un acta de.....

20 Estaba pensando en esto, cuando el..... del Señor se le apareció en..... y le dijo:

"José, descendiente de....., no temas llevar a tu casa a María, tu esposa, porque la criatura que espera es obra del Espíritu Santo. 21 Y dará a luz a un hijo, al que pondrás el nombre de....., porque él salvará a su pueblo de sus

22 Todo esto ha pasado para que se cumpliera lo que había dicho el Señor por boca del profeta.....:

23 Sepan que una concebirá y dará a luz un hijo y los hombres lo llamarán, que significa:

24 Con esto, al despertarse José, hizo lo que el Ángel del Señor le había ordenado y recibió en su..... a su esposa.

25 Y sin que tuvieran relaciones dio a luz un hijo al que José puso el nombre de Jesús.



Solución: comprometida-Espíritu Santo-divorció-ángel-sueños-David-Jesús-pecados-Isaías-Virgen-Ernanuel-Dios con nosotros-casa

Sabías que...?

El matrimonio judío tenía dos momentos: El desposorio y el matrimonio. El desposorio era celebrado en la casa de la novia y traía consigo acuerdos y obligaciones, aunque la vida en común era posterior. Si la novia no había estado casada antes, se esperaba un año después del desposorio, para llegar a la segunda parte, el matrimonio, donde el novio llevaba a la novia desde la casa de sus padres a la de él.

El nacimiento de Jesús



PASTORES, REYES DE OTROS PUEBLOS Y GENTE DEL LUGAR OBSERVARON UNA NOCHE QUE UNA ESTRELLA MUY PARTICULAR BRILLABA MUCHO MÁS QUE LAS OTRAS, Y TAMBIÉN QUE SE MOVÍA. ERA UNA SEÑAL DE ESPERANZA Y DE AMOR PARA EL MUNDO. MOVILIZADOS POR LA INTRIGA Y POR LA BUENA NUEVA, LLEGARON A UN PEQUEÑO ESTABLO, EN BELÉN (UN PUEBLITO MUY HUMILDE), Y VIERON AL RECIÉN NACIDO, AL REY DE REYES.

LOS MAGOS, QUE ERAN REYES, LO ADORARON CON MUCHOS REGALOS PARA DARLE LA BIENVENIDA. JESÚS ERA UN BEBÉ MUY HERMOSO Y SU MADRE LO PROTEGÍA Y LO AMABA CON TODO SU SER.

Completar con las palabras que faltan.

Los padres de Jesús eran de _____, por un edicto se tuvieron que trasladar a _____, donde nace Jesús en un _____ rodeado de _____ porque no había otro lugar donde hospedarse. Su cuna fue un _____.

Los _____ les anuncian a los _____ que había nacido Jesús y ellos fueron a _____.

Luego llegaron _____ y _____, con regalos de _____ y _____.

Cuando se entera José por un sueño que querían _____ a Jesús huyen a _____.

ILUMINACIÓN: MATEO 2,13-23 LUCAS 2, 1-7

Recortá las imágenes de la página 48 y con las citas bíblicas leídas relatá lo vivido por Jesús y su familia.

PRESENTACIÓN DE JESÚS EN EL TEMPLO.

(Fiesta de la Candelaria)

Llevaron a Jesús al templo en Jerusalén cuando tenía 40 Días de nacido para la celebración judía de un ritual religioso, un acto cultural de la época.

ILUMINACIÓN LUCAS 2:22-24 - LUCAS 2, 25-38



Relata brevemente lo ocurrido ese día y coloca el nombre de los personajes

¿Por qué le llamamos Fiesta de la Candelaria?



Historia de la Fiesta

A mediados del siglo V esta fiesta se conocía como "La Candelaria" o "Fiesta de las Luces". La Virgen María ha dado luz a la Luz del Mundo, Jesucristo y en esta fiesta El se manifiesta a Simeón y Ana.

Fiesta de la Candelaria

La fiesta de la Candelaria se llama así porque en ella se bendicen las candelas o velas que se van a necesitar durante todo el año, para que nunca falte en las casas la luz tanto física como espiritual. Los fieles acuden a la Santa misa de este día con las velas, que son bendecidas solemnemente por el sacerdote y a continuación se hace una corta procesión con las velas encendidas. Esta fiesta tenía un gran significado cuando la única luz en las casas era la de las velas y candiles.



Hacemos nuestra oración dentro de la vela dedicada a Cristo luz del mundo

Aquí

INFANCIA Y VIDA OCULTA

Jesús entre los Maestros de la Ley (Lc. 2,41-50)

Una vez al año se celebraba en Jerusalén la fiesta de la Pascua. María y José iban todos los años. Para una Pascua, cuando Jesús ya tenía 12 años de edad, toda la familia fue a Jerusalén, como de costumbre. Al terminar la fiesta, José y María volvieron a Nazaret y sin que ellos se dieran cuenta Jesús se quedó en Jerusalén.

María y José pensaban que Jesús volvía junto con otros amigos de su pueblo. Cuando habían caminado todo un día, comenzaron a buscarlo entre los parientes y amigos, y al no encontrarlo volvieron a Jerusalén. Tres días lo estuvieron buscando y recién el último día lo encontraron en el Templo reunido con los Maestros de la Ley.

Él los escuchaba y les hacía preguntas.

Todos los que lo escuchaban a Jesús quedaban asombrados de su inteligencia y de las respuestas que daba a los Maestros de la Ley. Al verlo allí, rodeado de tanta gente, sus padres se sorprendieron. Y María le dijo:



-Hijo mío, ¿por qué has hecho esto? Te hemos estado buscando muy preocupados.

Jesús respondió:

-¿Por qué me buscaban? ¿No sabían ustedes que yo tengo que ocuparme de las cosas de mi Padre?

Ni José ni María entendieron lo que Jesús les dijo.

1. ¿Por qué la flia. de Nazaret iba todos los años al templo?
2. ¿Qué pasó ese año que Jesús ya había cumplido los 12 años?
3. ¿Por qué se preocuparon María y José?
4. ¿Qué te parece la actitud de Jesús? ¿Por qué lo hizo?

5. Copia lo que le pregunta María, y lo que le responde Jesús

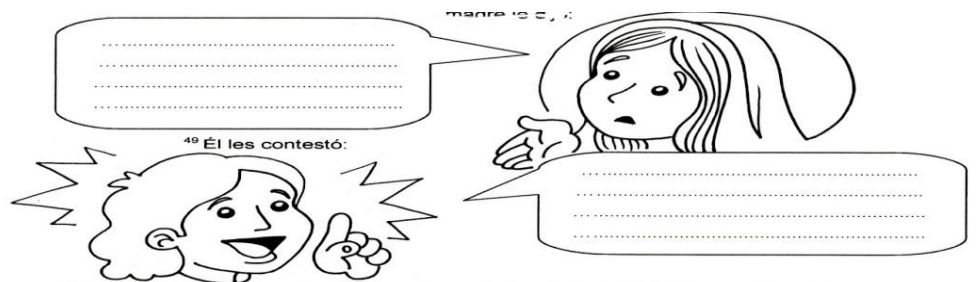

⁴⁹ Él les contestó:
⁵⁰ Pero ellos no comprendieron lo que les acababa de decir. ⁵¹ Volvió con ellos a Nazaret, donde vivió obedeciéndoles. Su madre guardaba fielmente en su corazón todos estos recuerdos.
⁵² Mientras tanto, Jesús crecía en sabiduría, en edad y en gracia, tanto para Dios como para los hombres.

(De La Biblia Latinoamericana)

Sabías que...? En la cultura judía, la edad de doce años es el tiempo de pasar de niño a adulto. Como adultos jóvenes, ya son responsables para conocer y entender la Torah (los libros de la Ley) y de ser capaces de cuidar de sí mismos.

LUGARES IMPORTANTES EN LA VIDA DE JESÚS

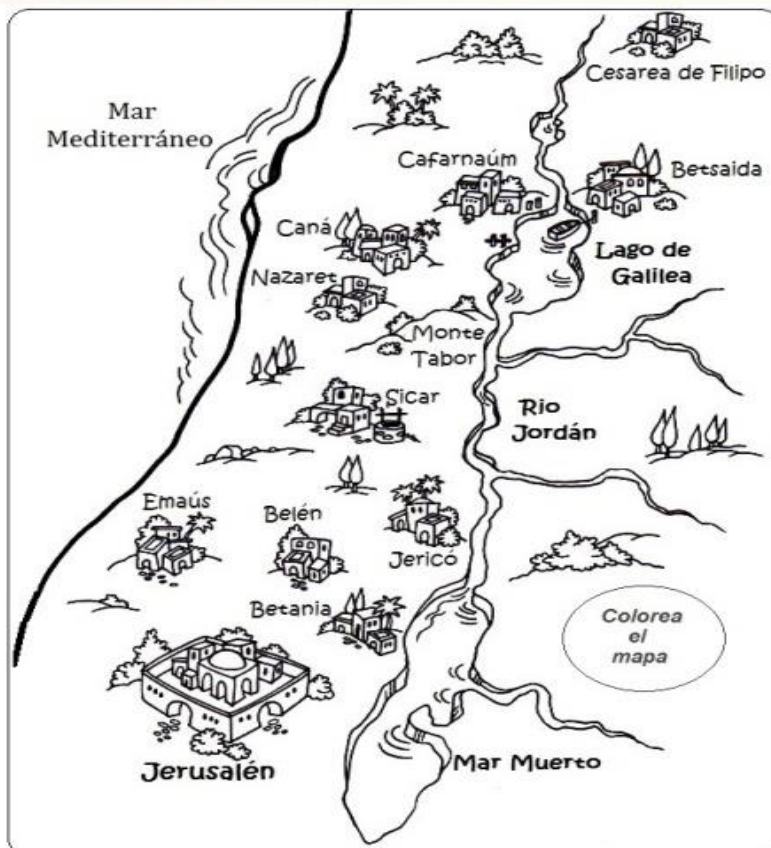
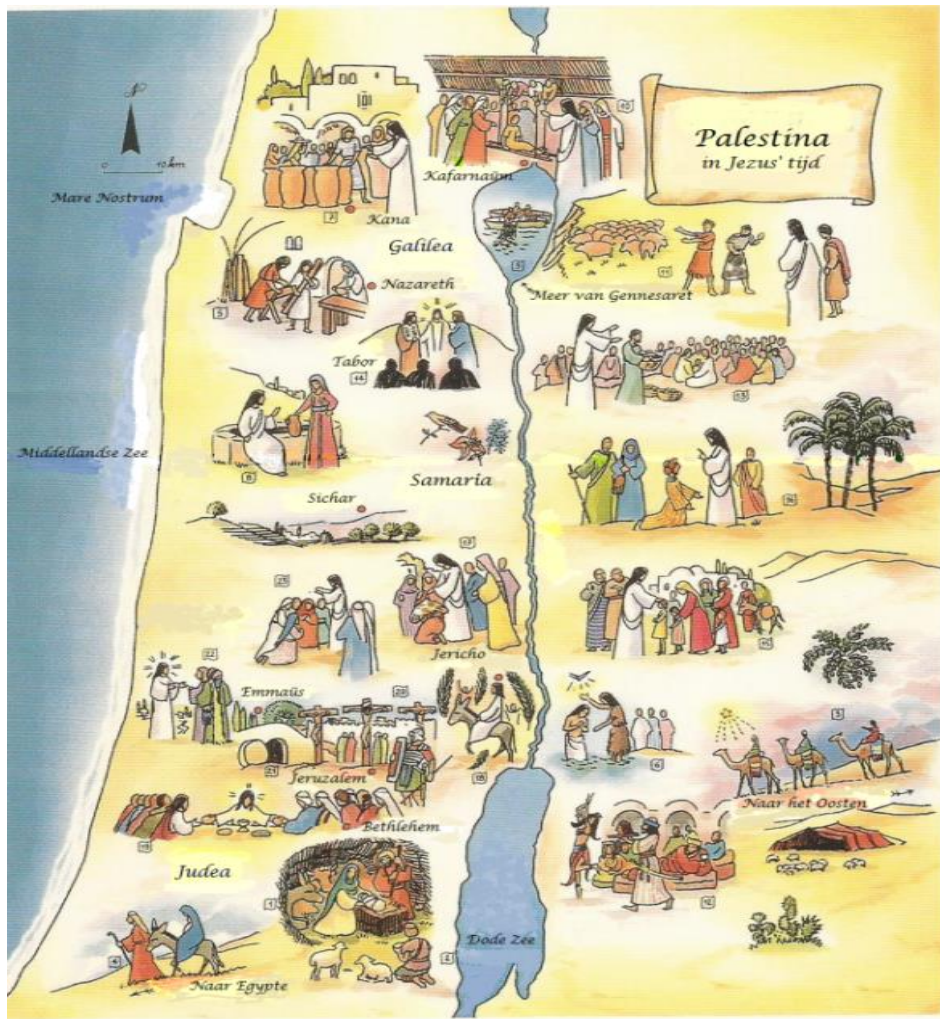



ILUMINACIÓN: MATEO 3, 13 - 17

- ¿Quién se manifiesta en ese momento?

- ¿Quién es la Santísima Trinidad?

San Juan Bautista era primo de Jesús, era hijo de Santa Isabel y de Zacarías. Isabel era prima de la Virgen María. Cuando Isabel estaba esperando a Juan Bautista, la Virgen María fue a visitarla y a ayudarla. Cuando la Virgen estuvo frente a su prima, Isabel le dijo a la Virgen María, que en cuanto la vio, su niño que estaba dentro de ella había saltado de gozo.

¿Por qué le dijo esto Santa Isabel?, pues porque Juan Bautista que era su bebé, sintió que el niño que tenía la Virgen María era nada menos que el Hijo de Dios.

Juan Bautista tenía una gran misión que cumplir, que fuera el mensajero delante de Jesús para preparar el camino y para que fuera clamando en el desierto la llegada del Mesías (Jesús).

Y nos encontramos en la Biblia a Juan Bautista predicando en el desierto y bautizando con agua y pidiendo la conversión de las personas, para el perdón de sus pecados. Juan, vivía en el desierto, en las cuevas de Qumran, se vestía con piel de camello y se alimentaba de langostas y plantas silvestres. Juan proclamaba también "atrás de mí o después de mí viene alguien superior a mí, si yo soy un profeta, porque lo he sentido, vendrá alguien que es superior a mí y su superioridad es tal que no me siento digno de desatarle la correa de su sandalia". "El que viene detrás de mí les

bautizará no con agua, sino con el Espíritu Santo, no derramará agua sino derramará Espíritu Santo".

La gente que iba con Juan, era de todas clases y aunque duró unos cuantos meses la misión de Juan Bautista, el éxito fue en grande y terminó esta misión, porque Herodes lo puso en la cárcel.

MUERTE DE JUAN: MATEO 14,1-12

Responde.

1. ¿Cómo era la relación familiar de Jesús y Juan?
2. ¿Cuál era la misión de Juan?
3. ¿Cómo era la vida que llevaba Juan?
4. ¿Qué decía Juan con respecto a Jesús?
5. Cuando Juan bautizó a Jesús se escuchó una voz del cielo, ¿quién hablaba y qué dijo?
6. Relata con tus palabras la muerte de Juan.
7. Averigua por qué nuestra provincia lleva su nombre.

Nuestro Bautismo

También nosotros cuando recibimos el Sacramento del Bautismo, recibimos al Espíritu Santo y nos hace Hijos de Dios. Nosotros tenemos dos nacimientos, el de nuestra madre y el momento del Bautismo, cuando nacemos como hijos de Dios de una manera muy particular y esto se da, porque no hay nada imposible para Dios.

Entonces fíjense que importante es nuestro Bautismo ya que por medio de él:

- Nuestro pecado original queda perdonado.
- Somos hechos "hijos de Dios".
- Quedamos transformados en "Santuarios del Espíritu Santo".

Por eso es por lo que debemos cuidar nuestro cuerpo, porque en él había el Espíritu Santo y recordemos que el Espíritu Santo es el encargado de hacernos santos y para esto nos da Dones.

Recordamos los signos del Bautismo.

¿Cuándo fue el día de tu Bautismo?

Arma el pasaje del bautismo de Jesús. (Pág. 46)

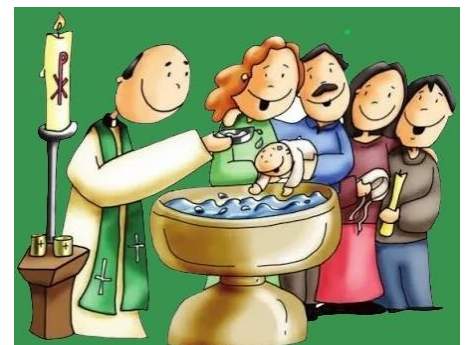

LOS MILAGROS DE JESÚS.

¿Qué es un milagro?



ILUMINACIÓN: JUAN 2, 1 - 12

María fue con Jesús a una Mientras estaban en la fiesta surgió un

Faltó el..... Entonces María se acercó a a pedirle ayuda.

María fue a los..... y les dijo: Haced lo que Él os diga.

Sirvientes

boda

Jesús

problema

vino



Los milagros de Jesús



01 Completa el texto con las palabras de los recuadros

Los _____ son _____ de _____ para
creer que Él es hijo de _____.

Juan 2,11

Jesús

milagros

Dios

señales

Con ayuda de tu Biblia escribe los milagros de Jesús



Juan 2, 1-11



Mateo 14, 13-21



Juan 11, 1-44



Lucas 5, 1-4

¿Protagonizaron alguna vez un milagro? Cuenta brevemente.



El sermón de la montaña

UN DÍA, HABÍA TANTA GENTE, QUE TUVO QUE SUBIRSE A UNA MONTAÑA PARA QUE PUDIERAN VERLO Y ESCUCHARLO, Y NOS ENSEÑÓ EL CAMINO PARA NO ESTAR NUNCA TRISTES NI DESANIMADOS, DICENDO:



Las BIENAVENTURANZAS son el camino que señaló Jesús para ser feliz. Jesús nos invita a reconocer que Él nos quiere y busca nuestra felicidad y amistad, especialmente al invitarnos a participar del Reino de Dios. Por eso nos pide abandonar las actitudes que nos impiden ser mejores y crecer como personas. Si, por ejemplo, cambiamos el malhumor por la alegría, el pesimismo por el optimismo, las mentiras por la sinceridad, poco a poco seremos mejores personas, nos sentiremos más felices y haremos más felices a los demás. Jesús invita a todas las personas a ser parte del Reino de Dios. No importa su raza, color de piel, pensamientos, tradiciones o costumbres, sobre todo, porque todos somos sus hermanos y hermanas. Para ser realmente feliz, Jesús propuso un proyecto de vida concreto, que se expresa en las Bienaventuranzas. No son buenos deseos, sino un programa de vida que se puede hacer realidad cada día y con las personas que tenemos a nuestro lado. Este proyecto de vida que propuso Jesús sorprendió a todos, pues la gran meta a la que aspira es la felicidad.

Profesora Analía Castro

LAS BIENAVENTURANZAS (Mateo 5, 2-12)

Jesús comenzó a enseñarles, diciendo:

Felices los que tienen alma de pobres, porque a ellos les pertenece el Reino de los Cielos.

Felices los que lloran, porque serán consolados.

Felices los pacientes, porque recibirán la tierra en herencia.

Felices los que tienen hambre y sed de justicia, porque serán saciados.

Felices los que tienen el corazón puro, porque verán a Dios.

Felices los misericordiosos, porque obtendrán misericordia.

Felices los que trabajan por la paz, porque serán llamados hijos de Dios.

Felices los que son perseguidos por practicar la justicia, porque a ellos les pertenece el Reino de los Cielos.

Felices ustedes, cuando sean insultados y perseguidos, y cuando se los calumnie en toda forma a causa de mí.

Alégrense y regocíjense entonces, porque ustedes tendrán una gran recompensa en el cielo.

RECUERDA: LAS OBRAS DE MISERICORDIA TE AYUDAN A DAR A CONOCER EL REINO DE DIOS EN LA TIERRA Y GANARÁS EL CIELO. INO OLVIDES PRACTICARLOS DIARIAMENTE!

OBRAS DE MISERICORDIA

CORPORALES

ESPIRITUALES

Dar de comer al hambriento



Dar de beber al sediento



Orar por vivos y difuntos



Sufrir con paciencia los defectos del otro



Vestir al desnudo



Visitar al enfermo



Consolar al triste



Perdonar las ofensas



Acoger al forastero



Visitar a los presos



Corregir a quien se equivoca



Dar un buen consejo



Enterrar a los muertos



Enseñar al que no sabe



¿Qué obras pondrás en práctica?

¿QUÉ ES EL AÑO LITÚRGICO?

El **Año Litúrgico** (o también conocido como Calendario Litúrgico) es un ciclo basado en la vida, muerte y resurrección de Jesucristo, nuestro Señor. Al repetirse cada año, nos ayuda a estar en unión con Él y a crecer en nuestra fe. En este ciclo también honramos a María, nuestra madre, y a todos los santos. El Año Litúrgico se divide en cinco tiempos litúrgicos principales. Dentro del Año Litúrgico, celebramos cada domingo "El día del Señor", que es "fiesta primordial" y "el fundamento y el núcleo de todo el año litúrgico"

"La Iglesia, por una tradición apostólica, que trae su origen del mismo día de la Resurrección de Cristo, celebra el misterio pascual cada ocho días, en el día que es llamado con razón "día del Señor" o domingo. En este día los fieles deben reunirse a fin de que, escuchando la palabra de Dios y participando en la Eucaristía, recuerden la Pasión, la Resurrección y la gloria del Señor Jesús y den gracias a Dios, que los «hizo renacer a la viva esperanza por la Resurrección de Jesucristo de entre los muertos» (I Pe., 1,3). Por esto el domingo es la fiesta primordial, que debe presentarse e inculcarse a la piedad de los fieles, de modo que sea también día de alegría y de liberación del trabajo.

Asistir a Misa en domingo es ciertamente un deber, pero, ¡qué diferente sería si entendiéramos y recordáramos que cada domingo celebramos la Pascua del Señor! Ojalá sea el amor y la gratitud lo que nos mueva a asistir a Misa y no el sentirnos "obligados" a cumplir con nuestro deber.

¿Cuáles son los tiempos litúrgicos?

- 1 - Adviento (**color morado**) - Tiempo para prepararnos para la fiesta de Navidad.
- 2 - Navidad (**color blanco**) - Tiempo para celebrar el nacimiento de Jesús y prepararnos para su segunda venida.
- 3 - Tiempo Ordinario (**color verde**) - Tiempo para celebrar nuestra fe en la vida diaria en relación con Jesucristo.
- 4 - Cuaresma (**color morado**) - Tiempo para prepararnos para el Triduo Pascual y el tiempo de Pascua.
 - Triduo Pascual (**colores rojo y blanco**) - Tiempo para meditar en la pasión de Jesús y en victoria sobre la muerte - este tiempo está entre el 4 y 5; son los tres días con sus vísperas que preceden e incluyen al domingo de Pascua.
- 5 - Pascua (**color blanco**) - Tiempo para celebrar la gloriosa Resurrección de Jesús.

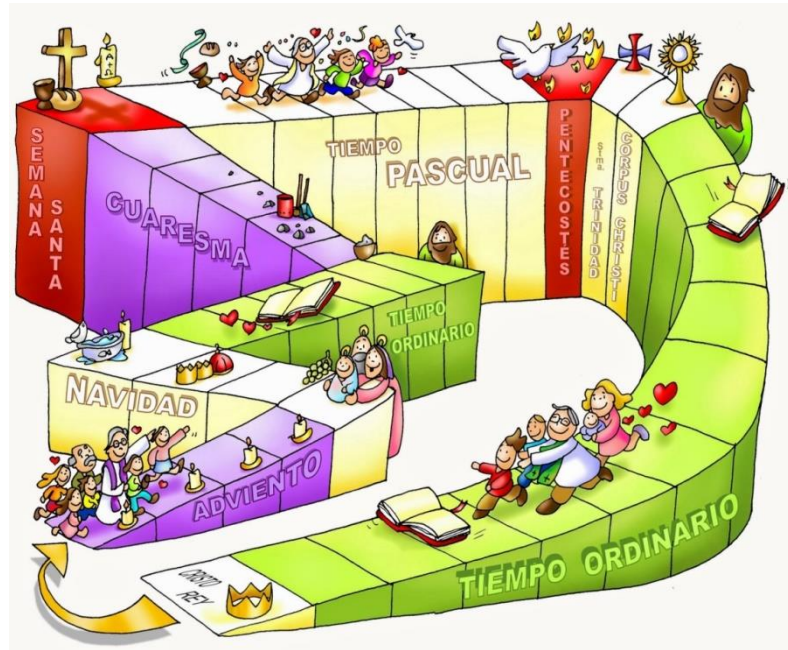

CUARESMA



40

Tiempo de preparación de 40 días antes de celebrar la Pascua. Con el fin de renovar el Bautismo. Comienza el Miércoles de Ceniza y termina Jueves Santo

MORADO



Cua res ma

Significa cambio y conversión, nos recuerda que este tiempo es para transformar nuestro corazón.

CRUZ DE CENIZA



Con el miércoles de ceniza comienza la Cuaresma. La ceniza es signo de rechazo al pecado y de confianza en la misericordia de Dios

ORACIÓN



Momento para estar con Dios, y descubrir su amor hacia nosotros. Compartir la felicidad que Dios nos da.

LIMOSNA



Compartir todo lo que Dios nos da divide las penas a la mitad y multiplica nuestra alegría

PERDÓN



Aceptar los errores de los demás y perdonar. También aceptar que nos equivocamos y pedir perdón esforzándonos por no volverlo a hacer.

CONVERSIÓN



Es cambiar algo malo o incorrecto por algo bueno y correcto. Alejarnos del mal y acercarnos a Dios.

AYUNO



Nos privamos para dar y compartir. Es la expresión de nuestra comunión con el otro.

RECONCILIACIÓN

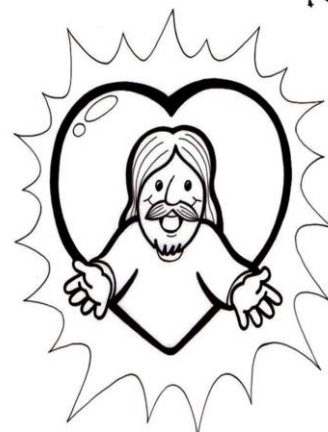

Ya con nuestro corazón y nuestra mente limpia, podemos acercarnos nuevamente a Dios quien nos espera con amor.

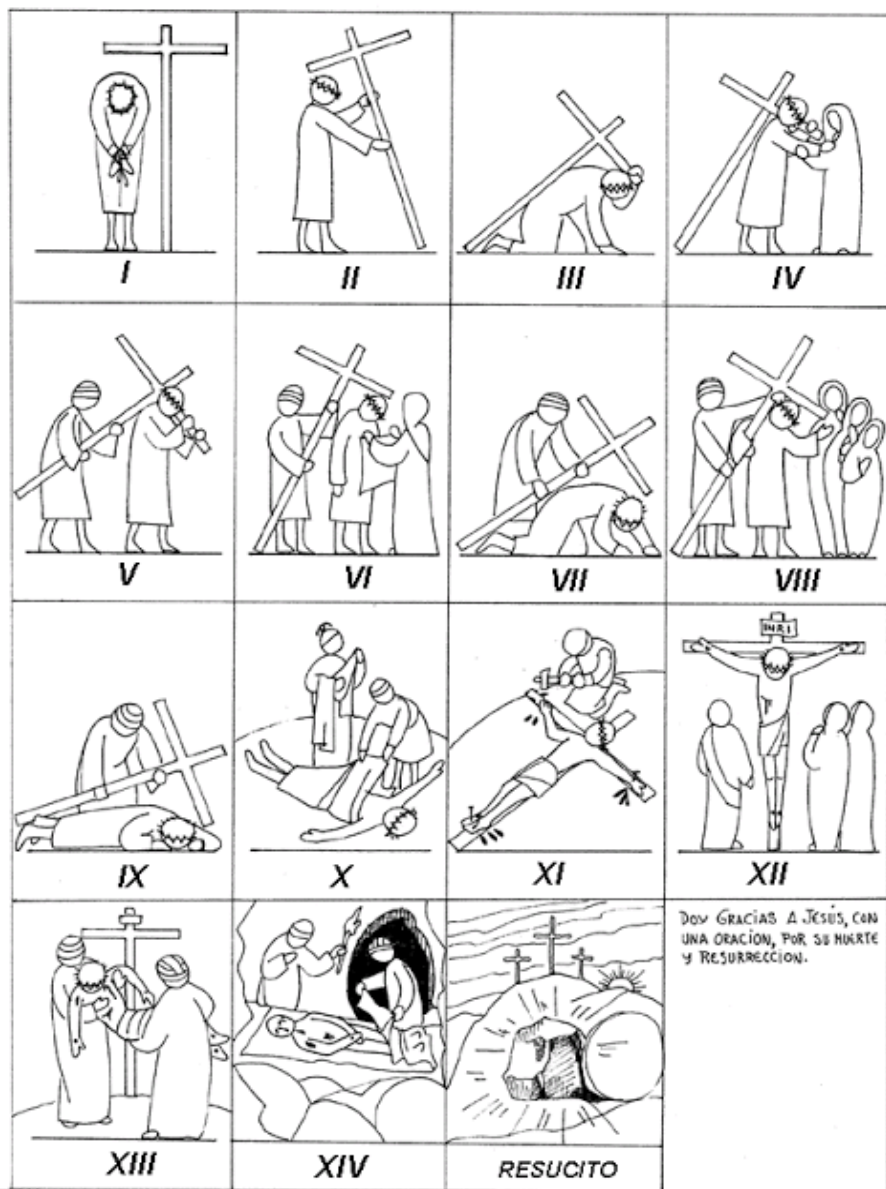

EL VIA CRUCIS

El **Vía Crucis** es la historia del dolor y muerte de Jesús, para salvarnos del pecado. Es una de las devociones más antiguas del cristianismo. El profundo significado, ha llevado a los cristianos desde entonces a considerar todos y cada uno de los pasos de Jesús antes de morir en la Cruz. No es una historia agradable, es cierto, pero es un ejercicio que nos ayudará a ser más agradecidos y menos egoístas. Seguir a Jesús no es siempre fácil. El amor le hacía soportar todo aquello con una energía extraordinaria. Porque debes saber que el amor es el gran secreto que nos acompaña en este camino hacia la Cruz, y la Cruz la llave que abre las puertas de la esperanza, del perdón, de la paz, de la única y verdadera alegría. Son 14 o 15 estaciones, depende si se reza la resurrección de Jesús.

Semana Santa

DOMINGO DE RAMOS	JUEVES SANTO	VIERNES SANTO	DOMINGO DE RESURRECCIÓN
			
Jesús llega a Jerusalén y es recibido por una multitud	Jesús cena con sus apóstoles y después es apresado	Jesús es condenado a morir en la cruz	Jesús vence a la muerte y resucita

Al pie de la cruz estaba

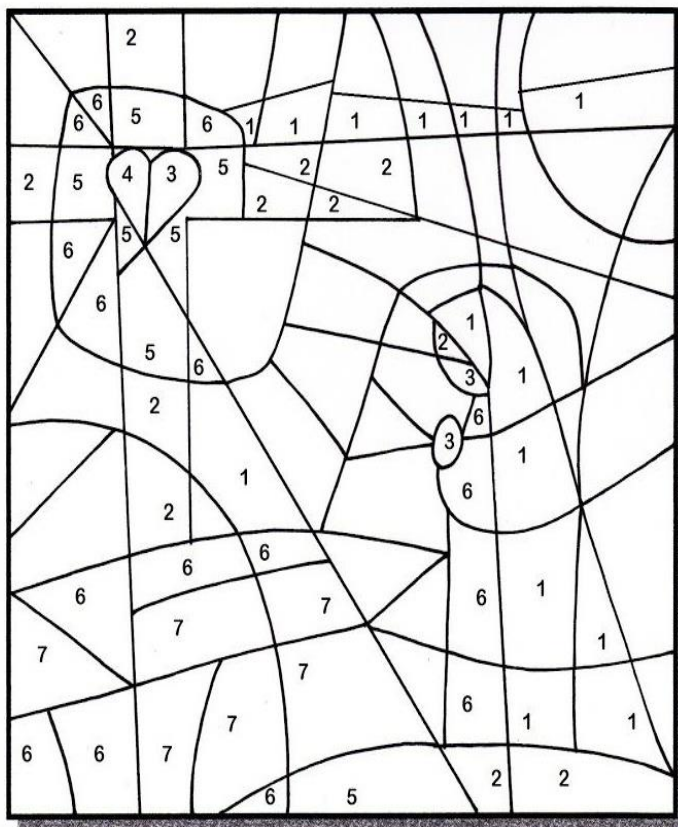

Coloreamos según el número de cada pedacito:

- 1-celeste
- 2-marrón
- 3-rosado
- 4-rojo
- 5-anaranjado
- 6-amarillo
- 7-verde

2.- Lee los siguientes enunciados y marca V(Verdadero) o F(Falso) según corresponda.

- | | | |
|--|---|---|
| a.- Jesús fue entregado por Judas Iscariote. | V | F |
| b.- Jesús celebró la Última Cena con María y José. | V | F |
| c.- Jesús fue condenado por Caifás. | V | F |
| d.- Jesús resucitó al tercer día. | V | F |
| e.- Jesús se entregó por amor a nosotros. | V | F |

PENTECOSTÉS

ILUMINACIÓN: HECHOS 2, 1 - 15.

Los discípulos de Jesús tenían miedo porque sin Él se sentían solos.

Un día, oyeron un gran ruido y una fuerte ráfaga de viento entró en la casa.



Quedaron llenos del Espíritu Santo. Dejaron de tener miedo, se llenaron de fuerza, valor y alegría. Salieron de la casa y explicaron a todos lo que habían aprendido y vivido junto a Jesús.





¿Qué significa pentecostés?

La palabra Pentecostés viene del griego y significa "el día cincuenta".



¿Cuál es el origen de esta fiesta?

A los 50 días de la Pascua, los judíos celebraban la fiesta de las Siete Semanas. Esta fiesta se convirtió después en recuerdo de la Alianza del Sinaí, ya que conmemora el día en que Dios bajó al monte Sinaí para establecer el pacto con su pueblo, dándole las leyes a Moisés.

- Recortamos las lenguas de fuego de página 48 y les colocamos dentro el nombre de cada don del Espíritu Santo.
- ¿Qué le pedimos al Espíritu Santo?

La iglesia una gran familia

Los cristianos somos los amigos y discípulos de Jesús, a esta familia la llamamos Iglesia.

Reunamos juntos, compartimos con los necesitados, celebramos las fiestas y acogemos a todos.

Cada domingo la Iglesia nos convoca para celebrar la Eucaristía. Por el Bautismo entramos a formar parte de esa gran familia.

-Completa con las siguientes palabras y lee las frases

Familia bautismo amar



-Sustituye las imágenes por su palabra y descubre qué nos enseña la Iglesia

La  nos enseña a seguir a 

por el  de los  mandamientos

amando a  y a las 

PRECEPTOS DE LA IGLESIA



1. Oír misa entera todos los domingos y fiestas de guardar.



2. Confesar los pecados mortales al menos una vez al año, y en peligro de muerte, y si se ha de comulgar.



3. Comulgar al menos por Pascua de Resurrección.



4. Ayunar y abstenerse de comer carne cuando manda la Santa Madre Iglesia.



5. Ayudar a la Iglesia en sus necesidades.

LA HISTORIA DEL ROSARIO



HAY UN SOLO DIOS

DOMINGO DE GUZMÁN ERA UN SANTO SACERDOTE ESPAÑOL QUE FUE AL SUR DE FRANCIA PARA CONVERTIR A LOS QUE SE HABÍAN APARTADO DE LA IGLESIA POR HEREJÍAS.

LOGRÓ CONVERTIR A UNOS POCOS. PERO, MUY A MENUDO, POR TEMOR A SER RIDICULIZADOS, LOS CONVERTIDOS SE ECHABAN PARA ATRÁS.



AYÚDAME, MADRE

DOMINGO LE ROGÓ A LA VIRGEN QUE LO AYUDARA, PUES SENTÍA QUE ESTABA LOGRANDO MUY POCO.

LA VIRGEN SE LE APARECIÓ CON UN ROSARIO EN SU MANO, LE ENSEÑÓ A RECITARLO Y DIJO QUE LO PREDICARA POR TODO EL MUNDO.

CONVERTIRÁ A LOS PECADORES



POR ELLO, HOY ES UNA DE LAS ORACIONES MARIANAS MÁS CONOCIDAS Y HERMOSAS DE LA IGLESIA.

 CatholicLink

La Virgen siempre que pedimos nos ayuda, nos sale a encontrar con su amor y especialmente cuando rezamos el Rosario.

¿Cómo se reza el Rosario?

Al comienzo nos hacemos la señal de la Cruz; luego pedimos perdón por las cosas que no hicimos bien y que no agradan a Dios e hicieron daño a los demás. A continuación nombramos el misterio que corresponde al día

MISTERIOS DEL ROSARIO

A cada día de la semana corresponde un misterio, en el cual recordamos lo vivido por Jesús y

Misterios Gozosos

LUNES Y SÁBADOS

- 1 La Encarnación.
- 2 La Visitación.
- 3 El Nacimiento de Jesús.
- 4 La Presentación.
- 5 El Niño perdido y hallado en el templo.

Misterios Dolorosos

MARTES Y VIERNES

- 1 La Agonía en el Huerto.
- 2 La Flagelación del Señor.
- 3 La Coronación de Espinas.
- 4 Jesús con la cruz a cuestas.
- 5 La Crucifixión y Muerte de Jesús.

Misterios Gloriosos

MIÉRCOLES Y DOMINGOS

- 1 La Resurrección del Señor.
- 2 La Ascensión del Señor.
- 3 La Venida del Espíritu Santo.
- 4 La Asunción de la Virgen María.
- 5 La Coronación de la Virgen María.

Misterios Luminosos

JUEVES

- 1 El Bautismo en el Jordán.
- 2 Las Bodas de Caná.
- 3 El anuncio del Reino de Dios.
- 4 La Transfiguración.
- 5 La institución de la Eucaristía.

DÍA DE TODOS LOS SANTOS. SANTO TOMÁS DE AQUINO.

El 1 de noviembre es el día de todos los santos. Los santos, son personas muy amigas de Jesús, que vivieron haciendo el bien como lo hizo Jesús. Ellos son ejemplos y piden a Dios por nosotros. Los cristianos católicos los veneramos (solo se adora a Dios) Uno de esas personas es nuestro Patrono, Santo Tomás de Aquino.

- Conocemos sobre su vida:

<p>SANTO TOMÁS DE AQUINO</p> 	<p>1 NACIÓ EN ITALIA EN EL AÑO 1225. ERA EL HIJO MÁS PEQUEÑO DE 12 HERMANOS. SUS PAPÁS ERAN DE FAMILIAS NOBLES. A LOS 5 AÑOS COMIENZA A ESTUDIAR CON UNOS MONJES.</p> 	<p>2 A LOS 14 AÑOS COMIENZA SUS ESTUDIOS EN LA UNIVERSIDAD</p> 	<p>3 A LOS 19 AÑOS SE VA A VIVIR A OTRA CASA DE MONJES.</p>  <p>SU FAMILIA NO ESTABA DE ACUERDO CON ESTO, POR ESO LO TOMAN PRISIONERO EN EL CASTILLO.</p>
<p>4 QUINCE MESES ESTUVO PRESO CUANDO ESCAPÓ DEL CASTILLO.</p>  <p>DESPUÉS DE UN TIEMPO HACE LAS PACES CON SU FAMILIA.</p> 	<p>5</p>  <p>TOMÁS SE DEDICÓ DURANTE MUCHOS AÑOS A VIAJAR, PRODUCIR UNA GRAN CANTIDAD DE LIBROS Y A ESTUDIAR. ERA MUY INTELIGENTE Y CON UN CORAZÓN GRANDE Y HUMILDE. RECHAZÓ TODOS LOS HONORES QUE LE PODÍA DAR SU FAMILIA PARA SER SOLO UN SIMPLE FRAILE.</p>	<p>6 EL 7 DE MARZO DE 1274 (TENÍA 49 AÑOS) DIOS LO LLAMA A VIVIR CON ÉL EN EL CIELO. ¡AH! EN 1880 FUE DECLARADO PATRONO DE LAS ESCUELAS CATÓLICAS.</p> <p>SANTO TOMÁS DE AQUINO, RUEGA POR NOSOTROS</p>	

Escribe sobre el santo que veneran en tu familia.

EL ADVIENTO.

Antes de la navidad hay un tiempo de espera donde preparamos el corazón para recibir al pequeño Jesús. Ese tiempo se llama adviento.

Cuando se espera que nazca un bebé, se prepara su ropita, se arregla un cuarto para él, se lo espera con mucho amor. Para el nacimiento de Jesús debe ser igual pero lo que debemos preparar es nuestro corazón.

Por ejemplo:

- SIENDO MÁS SOLIDARIOS
- COLABORANDO EN CASA
- PREPARANDO CON AMOR REGALITOS O TARJETAS PARA LA FAMILIA
- BUSCAR PORTARNOS CADA DÍA MEJOR.

Completar:

El Adviento comprende las _____ semanas antes de la _____.

Es tiempo de _____, _____ y _____ de nuestros pecados para la llegada del Señor.

El color litúrgico es _____.

Nos preparamos para la navidad y la segunda venida de Cristo al mundo, cuando volverá como Rey de todo el Universo.

Es un tiempo en el que podemos revisar cómo ha sido nuestra vida espiritual, nuestra vida en relación con Dios y convertirnos de nuevo.

ESTE AÑO COMENZAMOS EL ADVIENTO EL DOMINGO

Navidad

La palabra Navidad procede del latín 'nativita', que significa _____. La razón de esta fiesta se centra en el _____ del Niño _____, hijo de la Virgen _____ y San _____; por este motivo abarca un mensaje de esperanza, unión, paz y amor.

Pesebre

También conocido como belén o nacimiento, es un símbolo importante de la Navidad, ya que representa la llegada de Jesús al mundo.



ORACIONES.

A los discípulos de Jesús les llamaba mucho la atención la manera de orar que tenía el Señor.

Jesús no oraba como ellos, que rezaban largas oraciones puestas de pie.

Él, en cambio, se pasaba horas en silencio en compañía de Su Padre.

Curiosos, un día le dijeron:

"Señor, enséñanos a orar".
Lucas 11, 1

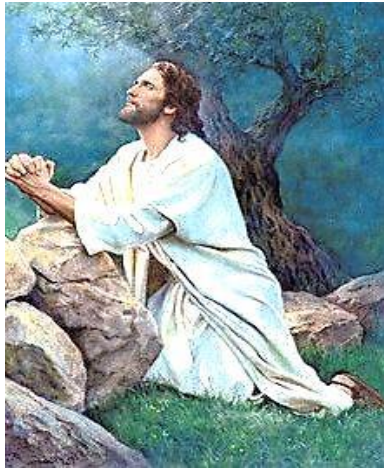

"Entonces, Jesús les dijo a sus discípulos, cuando oren digan así:

Padre nuestro que estás en el Cielo. Santificado sea tu Nombre. Venga a nosotros tu Reino. Hágase tu Voluntad así en la tierra como en el Cielo.

Danos hoy nuestro pan de cada día. Perdona nuestras ofensas así como nosotros perdonamos a los que nos ofenden.

No nos dejes caer en la tentación, y líbranos del mal".

Mateo 6, 9-13



AVE MARÍA.

Dios te salve, María,
llena eres de gracia;
el Señor es contigo.

Bendita Tú eres
entre todas las mujeres,
y bendito es el fruto de tu
vientre, Jesús.

Santa María, Madre de Dios,
ruega por nosotros, pecadores,
ahora y en la hora de nuestra
muerte.



AMÉN.

Gloria al Padre y al Hijo y al Espíritu Santo.

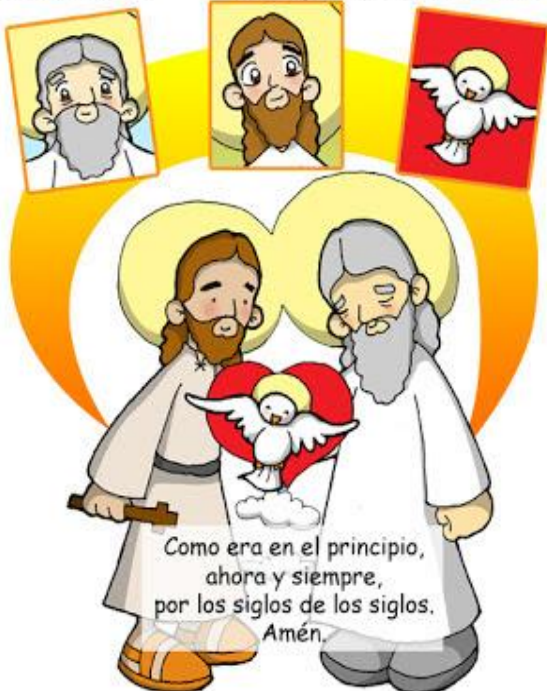

PÉSAME



Pésame, Dios mío, y me arrepiento de todo corazón de haberos ofendido.



Pésame por el infierno que merecí y por el cielo que perdí.



Pero mucho más me pesa porque pecando ofendí a un Dios tan bueno y tan grande como Vos.



Antes querría haber muerto que haberos ofendido.



Propongo firmemente no pecar más y evitar todas las ocasiones próximas de pecado.



Amén

EL CREDO



Creo en Dios, Padre Todopoderoso.



creador de cielo y de la tierra.



Creo en Jesucristo, su único Hijo, Nuestro Señor.



que fue concebido por obra y gracia del Espíritu Santo.



Nació de Santa María, Virgen.



padece bajo el poder de Poncio Pilato.



fue crucificado.



murió y sepultado.



descendió a los infiernos.



al tercer día resucitó de entre los muertos.



subió a los cielos.



y está sentado a la derecha de Dios Padre Todopoderoso.



Desde allí ha de venir a juzgar a vivos y muertos.



Creo en el Espíritu Santo.



La santa Iglesia católica.



la comunión de los santos.



el perdón de los pecados.



la resurrección de la carne.



y la vida eterna. Amén.

<p>oración del GLORIA (misa)</p>	<p>GLORIA</p> <p>Gloria a Dios en el cielo,</p>	<p>y en la tierra paz a los hombres</p>	<p>que ama el Señor.</p>	<p>GLORIA</p> <p>Por tu inmensa gloria te alabamos.</p>
<p>te bendicimos, te adoramos,</p>	<p>te glorificamos, te damos gracias.</p>	<p>Señor Dios, Rey Celestial,</p>	<p>Dios Padre todopoderoso.</p>	<p>Señor Hijo Único Jesucristo,</p>
<p>Señor Dios, Cordero de Dios,</p>	<p>Hijo del Padre.</p>	<p>Tú que quitas el pecado del mundo,</p>	<p>ten piedad de nosotros;</p>	<p>tú que quitas el pecado del mundo,</p>
<p>atiende nuestras súplicas;</p>	<p>tú que estás sentado a la derecha del Padre,</p>	<p>ten piedad de nosotros.</p>	<p>Porque sólo tú eres Santo, sólo tú Señor, sólo tú Altísimo, Jesucristo,</p>	<p>con el Espíritu Santo, en la Gloria de Dios Padre. Amén.</p>

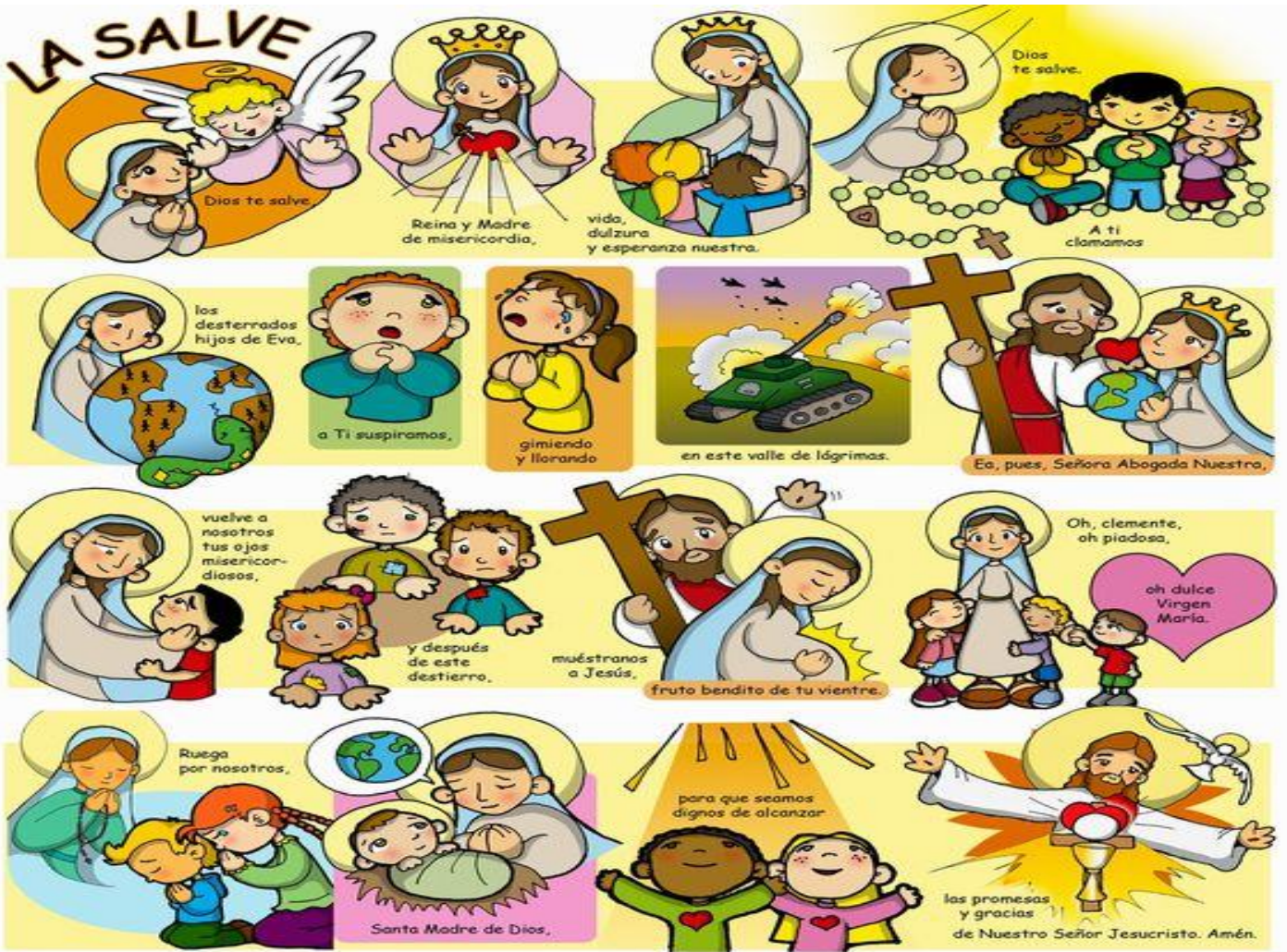

CELEBRACIÓN DE LA EUCARISTÍA

Ritos iniciales



Liturgia de la Palabra



Liturgia de la Eucaristía



Ritos de despedida





Los 10 mandamientos

Nuestra guía para llegar al Cielo

- 1 Amarás a Dios sobre todas las cosas.
- 2 No tomarás el nombre de Dios en vano.
- 3 Santificarás las fiestas.
- 4 Honrarás a tu padre y a tu madre.
- 5 No matarás.
- 6 No cometerás actos impuros.
- 7 No robarás.
- 8 No dirás falso testimonio ni mentirás.
- 9 No tendrás pensamientos ni deseos impuros.
- 10 No codiciarás los bienes ajenos.

