

ESCUELA SANTA ROSA DE LIMA



CUADERNILLO DE TRABAJO DE

TECNOLOGÍA

NOMBRE Y APELLIDO: _____

3° GRADO: _____

PROFESORA: RODRÍGUEZ, MA. CECILIA

CICLO 2025



NORMAS A TENER EN CUENTA

PARA UN NORMAL DESARROLLO DEL PROCESO DE ENSEÑANZA – APRENDIZAJE DE ESTE ESPACIO CURRICULAR RESULTA NECESARIO QUE EL ALUMNO CUENTE CON LO SIGUIENTE:

PARA EL TRABAJO ÁULICO.

1) ES RESPONSABILIDAD DEL ALUMNO CONCURRIR A CLASES CON LOS ELEMENTOS NECESARIOS, LOS CUALES SON:

- ✚ CARTUCHERA CON: LÁPICES DE COLORES, LÁPIZ NEGRO, SACAPUNTAS, GOMA DE BORRAR PARA LÁPIZ.
- ✚ REGLA, TIJERA, PLASTICOLA.
- ✚ CUADERNILLO DE TECNOLOGÍA (ES INDISPENSABLE QUE EL ALUMNO CUENTE CON ÉL TODAS LAS CLASES CORRESPONDIENTES).
- ✚ MATERIALES QUE SERÁN SOLICITADOS POR LA PROFESORA.

2) NORMAS DE TRABAJO:

- ✚ ESCUCHO CON RESPETO A LA PROFESORA Y COMPAÑEROS.
- ✚ PREGUNTO A LA SEÑO SIEMPRE QUE TENGO DUDAS.
- ✚ RESPETO EL TRABAJO DE MIS COMPAÑEROS.
- ✚ NO COMO NI BEBO EN CLASE.
- ✚ SALGO DE CLASE SIEMPRE CON PERMISO.
- ✚ CUIDO Y COMPARTO EL MATERIAL

3) EL ALUMNO DEBERÁ CUMPLIR CON LAS TAREAS QUE SE REALICEN EN EL AULA Y LAS TAREAS PARA LA CASA. EN EL CASO DE NO ASISTIR AL COLEGIO DEBERÁ COMPLETAR LA TAREA DEL DÍA.

CUADERNILLO:

EL CUADERNILLO DE TECNOLOGÍA SERÁ DONDE SE REALICEN TODAS LAS ACTIVIDADES, ÉSTE DEBERÁ ESTAR COMPLETO PARA SU CORRECCIÓN. EL PRESENTE CUADERNILLO SE REALIZÓ CON LA SIGUIENTE BIBLIOGRAFÍA:

- ◆ TECNOLOGÍA 3 CRISTINA BONARDI
- ◆ A DESCUBRIR Y CONOCER LA MAGIA DE LA TECNOLOGÍA GRUPO CLASA
- ◆ DOCUMENTOS DE LA DOCENTE
- ◆ INTERNET.

EVALUACIÓN: EL ALUMNO SERÁ EVALUADO POR SU PARTICIPACIÓN EN CLASE Y COMPORTAMIENTO. TAMBIÉN SE EVALUARÁ CONSTANTEMENTE EL CUADERNILLO POR ELLO DEBE ESTAR COMPLETO.

RÚBRICA DE EVALUACIÓN "PROYECTO" 1° TRIMESTRE

Criterios	Excelente (10)	Muy bien (9-8)	Bien (6-7)	Regular (5)
Preparación	Trae el material necesario a clase y siempre está listo para trabajar.	Casi siempre trae el material necesario a clase y está listo para trabajar.	Casi siempre trae el material necesario, pero algunas veces necesita instalarse y se pone a trabajar.	A menudo olvida el material necesario o no está listo para trabajar.
Trabajando con Otros	Casi siempre escucha, comparte y apoya el esfuerzo de otros. Trata de mantener la unión de los miembros trabajando en grupo.	Usualmente escucha, comparte y apoya el esfuerzo de otros. Es un buen miembro del grupo.	A veces escucha, comparte y apoya el esfuerzo de otros, frecuentemente no se esfuerza por ser un buen miembro del grupo.	Muy pocas veces escucha, comparte y apoya el esfuerzo de otros. No es un buen miembro del grupo.
Resolución de Problemas	Busca y sugiere soluciones a los problemas.	Mejora soluciones sugeridas por otros.	No sugiere o mejora soluciones, pero está dispuesto a tratar soluciones propuestas por otros.	No trata de resolver problemas o ayudar a otros a resolverlos. Deja a otros hacer el trabajo.
Producto final	El trabajo refleja el mejor esfuerzo de parte del estudiante.	El trabajo refleja un gran esfuerzo de parte del estudiante.	El trabajo refleja algo de esfuerzo de parte del estudiante.	El trabajo refleja muy poco esfuerzo de parte del estudiante.

Fecha	Tema	Calificación

RÚBRICA DE EVALUACIÓN 2° TRIMESTRE

Criterios	Excelente (10)	Muy bien (9-8)	Bien (6-7)	Regular (5)
Preparación	Trae el material necesario a clase y siempre está listo para trabajar.	Casi siempre trae el material necesario a clase y está listo para trabajar.	Casi siempre trae el material necesario, pero algunas veces necesita instalarse y se pone a trabajar.	A menudo olvida el material necesario o no está listo para trabajar.
Trabajando con Otros	Casi siempre escucha, comparte y apoya el esfuerzo de otros. Trata de mantener la unión de los miembros trabajando en grupo.	Usualmente escucha, comparte y apoya el esfuerzo de otros. Es un buen miembro del grupo.	A veces escucha, comparte y apoya el esfuerzo de otros, frecuentemente no se esfuerza por ser un buen miembro del grupo.	Muy pocas veces escucha, comparte y apoya el esfuerzo de otros. No es un buen miembro del grupo.
Resolución de Problemas	Busca y sugiere soluciones a los problemas.	Mejora soluciones sugeridas por otros.	No sugiere o mejora soluciones, pero está dispuesto a tratar soluciones propuestas por otros.	No trata de resolver problemas o ayudar a otros a resolverlos. Deja a otros hacer el trabajo.
Producto final	El trabajo refleja el mejor esfuerzo de parte del estudiante.	El trabajo refleja un gran esfuerzo de parte del estudiante.	El trabajo refleja algo de esfuerzo de parte del estudiante.	El trabajo refleja muy poco esfuerzo de parte del estudiante.

Fecha	Tema	Calificación

RÚBRICA DE EVALUACIÓN 3° TRIMESTRE

Criterios	Excelente (10)	Muy bien (9-8)	Bien (6-7)	Regular (5)
Preparación	Trae el material necesario a clase y siempre está listo para trabajar.	Casi siempre trae el material necesario a clase y está listo para trabajar.	Casi siempre trae el material necesario, pero algunas veces necesita instalarse y se pone a trabajar.	A menudo olvida el material necesario o no está listo para trabajar.
Trabajando con Otros	Casi siempre escucha, comparte y apoya el esfuerzo de otros. Trata de mantener la unión de los miembros trabajando en grupo.	Usualmente escucha, comparte y apoya el esfuerzo de otros. Es un buen miembro del grupo.	A veces escucha, comparte y apoya el esfuerzo de otros, frecuentemente no se esfuerza por ser un buen miembro del grupo.	Muy pocas veces escucha, comparte y apoya el esfuerzo de otros. No es un buen miembro del grupo.
Resolución de Problemas	Busca y sugiere soluciones a los problemas.	Mejora soluciones sugeridas por otros.	No sugiere o mejora soluciones, pero está dispuesto a tratar soluciones propuestas por otros.	No trata de resolver problemas o ayudar a otros a resolverlos. Deja a otros hacer el trabajo.
Producto final	El trabajo refleja el mejor esfuerzo de parte del estudiante.	El trabajo refleja un gran esfuerzo de parte del estudiante.	El trabajo refleja algo de esfuerzo de parte del estudiante.	El trabajo refleja muy poco esfuerzo de parte del estudiante.

Fecha	Tema	Calificación

HOY ES:.....

CAMINO QUE SIGUEN LOS PRODUCTOS

LAS PERSONAS TENEMOS NECESIDADES Y DESEOS QUE BUSCAMOS SATISFACER PARA PODER VIVIR, REALIZAR NUESTRAS ACTIVIDADES Y SENTIRNOS BIEN. MUCHAS DE ESAS NECESIDADES LAS RESOLVEMOS CON PRODUCTOS.

CICLO DE VIDA DE UN PRODUCTO.



LOS PRODUCTOS, COMO NOSOTROS, TIENEN UN CICLO DE VIDA. SON PRODUCIDOS EN LAS FÁBRICAS Y LUEGO TRANSPORTADOS HASTA LOS CONSUMIDORES.

AL FINALIZAR SU VIDA ÚTIL PUEDEN SER DESECHADOS, PERO ES POSIBLE EN MUCHOS CASOS REUTILIZARLOS O RECICLARLOS COMO MATERIA PRIMA PARA ELABORAR OTROS PRODUCTOS.

ANALIZAMOS JUNTOS EL CICLO DE VIDA DEL LÁPIZ PLANTABLE:

1. _____
2. _____
3. _____
4. _____

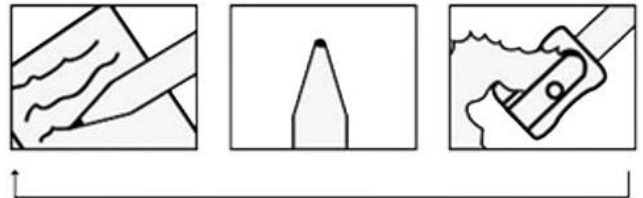
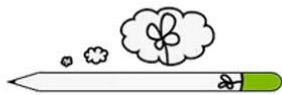





RECURSOS - MATERIAS PRIMAS – PRODUCTOS

LAS MATERIAS PRIMAS Y LOS PRODUCTOS.

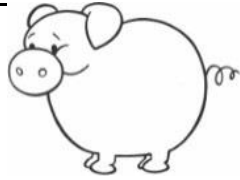
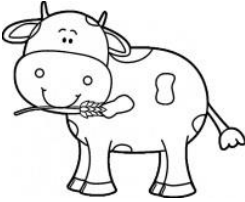
PARA ELABORAR LOS PRODUCTOS SE NECESITAN MATERIALES. LAS ACTIVIDADES RURALES APORTAN MUCHOS DE ELLOS. LUEGO, ESTOS MATERIALES SON TRANSFORMADOS EN LAS INDUSTRIAS EN MUCHOS PRODUCTOS.

1- **Completa el cuadro**

Recurso	Materia prima	Producto obtenido
<p><u>ANIMAL</u></p> <p>CHANCHO </p>		
<p>VACA </p>		
<p><u>VEGETAL</u></p> <p>ÁRBOL </p>		
<p>TRIGO </p>		
<p><u>MINERAL</u></p> 		

HOY ES:.....

3. LEAN, OBSERVEN LAS FIGURAS Y COMPLETEN LAS SIGUIENTES FRASES.

MINERALES – ÁRBOLES – CELULOSA - PETRÓLEO

LA MADERA SE OBTIENE DE LOS.....



LOS METALES SE OBTIENEN DE LOS.....

LOS PLÁSTICOS SON ELABORADOS POR EL HOMBRE A PARTIR DEL.....

EL PAPEL LO ELABORA EL HOMBRE A PARTIR DE LA.....



4. ESCRIBE UN PRODUCTO ELABORADO A PARTIR DE CADA MATERIA PRIMA

		



ENTONCES CHICOS, A VER SI ENTENDÍ, PARA QUE PODAMOS CONTAR CON PRODUCTOS COMO LECHE, JUGUETES, ELECTRODOMÉSTICOS, PERFUMES, ETC, TENEMOS QUE RECURRIR A LA NATURALEZA EN DONDE ENCONTRAMOS LOS PRIMEROS MATERIALES, QUE POR ELLO SE LOS DENOMINA MATERIA PRIMA, LUEGO ESA MATERIA PRIMA SE UTILIZA EN LAS DISTINTAS INDUSTRIAS PARA ELABORAR LOS PRODUCTOS QUE CONSUMIMOS.

ACTIVIDADES

1. OBSERVEN LAS IMÁGENES QUE SIGUEN.
2. INDIQUE UNA MATERIA PRIMA QUE BRINDA CADA ANIMAL.
3. ANOTEN LA MATERIA PRIMA EN EL RECUADRO.

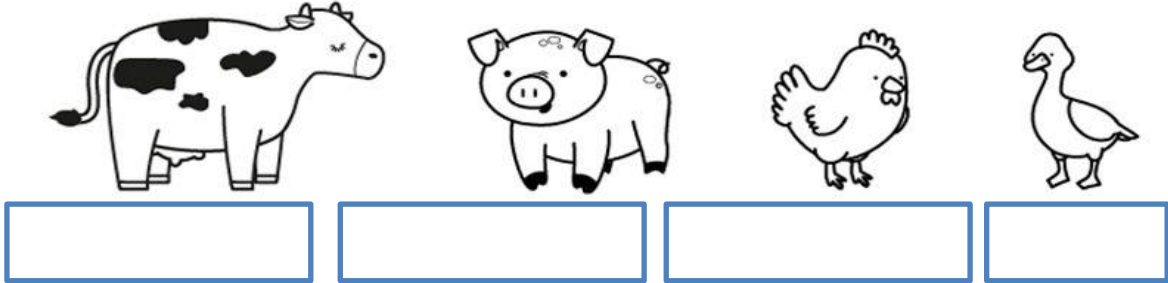

4. UNE CADA PRODUCTO CON SU MATERIA PRIMA



5. UNE CON FLECHAS SEGÚN CORRESPONDA.

- ALGODÓN
- NARANJA
- LECHE
- TRONCO DE ÁRBOLES
- CUERO DE VACA

- JUGO DE NARANJA
- QUESO
- MUEBLE DE MADERA
- REMERA
- CARTERA

GRILLA DE ACTIVIDADES Y AUTO EVALUACIÓN

Completa cada casilla según la Actividad con una X:

ACTIVIDAD	SE LO PUEDO EXPLICAR A UN COMPAÑERO	LO SÉ, PERO TODAVIA NO SE LO PUEDO EXPLICAR A UN COMPAÑERO	AÚN NO LO ENTIENDO
1. ANALICÉ CON LA SEÑO EL CICLO DE VIDA DEL PRODUCTO Y LO COMPRENDÍ.			
2. COMPLETÉ CUADRO CON IMÁGENES DE MATERIAS PRIMAS Y PRODUCTOS ELABORADOS, CON LAS IMÁGENES RECORTADAS.			
3. IDENTIFIQUÉ PRODUCTOS ELABORADOS A PARTIR DE LAS MATERIAS PRIMAS.			
4. IDENTIFIQUÉ LAS MATERIAS PRIMAS QUE SE OBTIENE DE LOS RECURSOS.			

ESCRIBE LO QUE MÁS TE COSTÓ EN CADA ACTIVIDAD:

1. _____

2. _____

3. _____

4. _____

HOY ES:.....

PRODUCTOS NATURALES Y ELABORADOS

AQUELLOS PRODUCTOS QUE LAS PERSONAS OBTIENEN DE LA NATURALEZA, COMO LAS FRUTAS, LAS VERDURAS, LA CARNE, ETC. SE LLAMAN PRODUCTOS NATURALES O MATERIA PRIMA.

PERO AQUEL PRODUCTO QUE HA PASADO POR UN PROCESO QUE LO HA TRANSFORMADO RECIBE EL NOMBRE DE PRODUCTO ELABORADO.

LAS PERSONAS QUE TRABAJAN PARA OBTENER PRODUCTOS ELABORADOS SON LOS ARTESANOS Y LOS OBREROS INDUSTRIALES.

LOS ARTESANOS UTILIZAN SUS MANOS O HERRAMIENTAS MUY SENCILLAS PARA CONVERTIR LA MATERIA PRIMA EN UN PRODUCTO ELABORADO. EN CAMBIO, LOS OBREROS QUE TRABAJAN EN INDUSTRIAS USAN HERRAMIENTAS Y MAQUINARIAS CON MÁS TECNOLOGÍA.

1. MIRA LAS IMÁGENES E INDICA SI SE TRATA DE UN PRODUCTO NATURAL O SI ES UN PRODUCTO ELABORADO.



Naturales
Elaborados



Naturales
Elaborados



Naturales
Elaborados



Naturales
Elaborados



Naturales
Elaborados

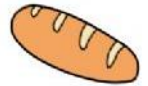

Naturales
Elaborados



Naturales
Elaborados



Naturales
Elaborados

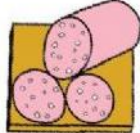

Naturales
Elaborados



Naturales
Elaborados



Naturales
Elaborados



Naturales
Elaborados

2. ESCRIBAN TRES ALIMENTOS NATURALES QUE CONSUMEN.

.....
.....
.....

3. ESCRIBAN TRES PRODUCTOS ELABORADOS, QUE PUEDE HABER EN SUS CASAS.

.....
.....
.....

4. UNE CADA MATERIA PRIMA CON SU PRODUCTO ELABORADO

 <p>PLANTA DE YERBA MATE</p>	 <p>MAYONESA</p>
 <p>TRIGO</p>	 <p>HARINA</p>
 <p>CACAO</p>	 <p>VINO</p>
 <p>HUEVO</p>	 <p>MERMELADA DE DURAZNO</p>
 <p>DURAZNO</p>	 <p>QUESO</p>
 <p>TOMATE</p>	 <p>JUGO DE NARANJA</p>
 <p>NARANJA</p>	 <p>KETCHUP</p>
 <p>UVA</p>	 <p>YERBA MATE</p>
 <p>LECHE</p>	 <p>CHOCOLATE</p>

HOY ES:.....

MATERIA PRIMA SEGÚN SU ORIGEN

COMO VIMOS ANTERIORMENTE LA MATERIA PRIMA SON AQUELLAS SUSTANCIAS QIUE EXTRAEMOS DE LA NATURALEZA. SEGÚN DE DÓNDE LAS OBTENEMOS, SE CLASIFICAN EN:



ANALICEMOS OTRO EJEMPLOS:

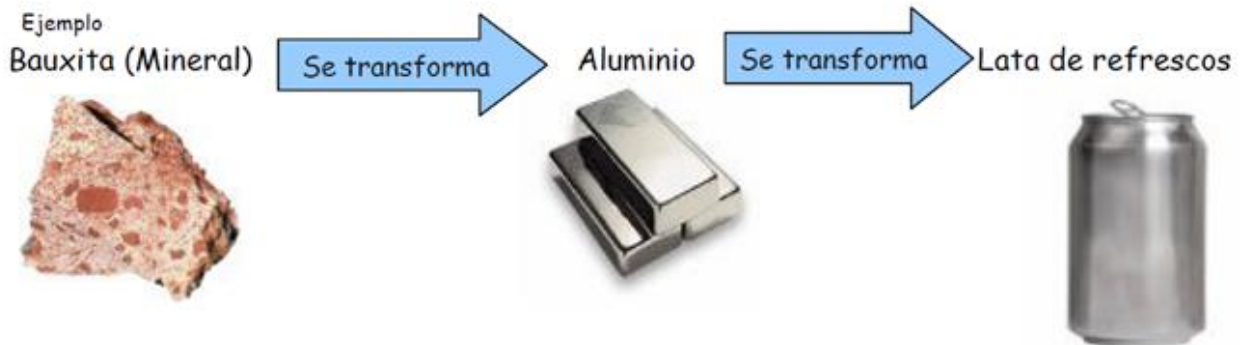

PROYECTO TECNOLÓGICO

FECHA:

PROBLEMA: ES NECESARIO RECONOCER COMO NOS SENTIMOS EN CADA CLASE PARA PODER EXPRESARLE A MIS COMPAÑEROS Y SEÑO, MIS EMOCIONES.

DESAFIO: ELABORAR UNA RUEDA DE EMOCIONES QUE NOS PERMITA EMPATIZAR CON EL RESTO DE LA CLASE.

MATERIALES

- PLATO DE PLÁSTICO O CARTÓN, TAMBIEN PUEDE SER UN CIRCULO DE CARTÓN FINITO.
- RETAZO DE CARTULINA.
- PLASTICOLA Y TIJERA.



















RECORTABLES PÁGINA 53

1- ESCRIBE EN CADA GRUPO EL NÚMERO DE LA MATERIA PRIMA QUE CORRESPONDA:

Materia Prima de Origen Animal

Materia Prima de Origen Vegetal

Materia Prima de Origen Mineral

1  PINO	2  MARMOL	3  ALGODÓN	4  PIEL	5  LINO	6  ROBLE
7  CUERO	8  MENTA	9  PETRÓLEO	10  ORO	11  LECHE	12  ARENA
13  LANA	14  YESO	15  COBRE	16  MAIZ	17  MIEL	18  SEDA

HOY ES:.....

LOS MATERIALES NECESARIOS PARA PRODUCIR.

LOS PRODUCTOS QUE SATISFACEN NUESTRAS NECESIDADES Y SUS ENVOLTORIOS PUEDEN ESTAR ELABORADOS CON DISTINTOS MATERIALES.

1. Lee atentamente.

PAPELES

El papel es resistente y flexible. Se obtiene de fibras vegetales de celulosa, las cuales se entrecruzan formando una hoja.

PLÁSTICOS

Son aislantes del calor y la electricidad, pueden ser blandos o duros y no se degradan fácilmente con la naturaleza.

VIDRIO

El vidrio es un material duro, frágil y transparente que se obtiene de la arena, combinada con otros elementos.

METALES

Los metales son conductores de calor y la electricidad. Se extraen de rocas y minerales.

PAPELES, PLÁSTICOS, VIDRIOS Y METALES...SON TODOS MATERIALES.



LOS MATERIALES TIENEN DIFERENTES PROPIEDADES, POR ESO ALGUNOS SIRVEN PARA HACER UNAS COSAS Y NO PARA OTRAS.

2- RECORTEN DE LA PÓXIMA PÁGINA LOS PRODUCTOS REALIZADOS CON LOS MATERIALES QUE EXPLICAN LOS GLOBOS Y LUEGO PÉGUENLOS A CONTINUACIÓN.

PAPEL

PLÁSTICO

VIDRIO

METAL

HOY ES:.....

PROPIEDADES DE LOS MATERIALES.

Las Propiedades de los materiales son el conjunto de características que hacen que el material se comporte de una manera determinada ante estímulos externos como la luz, el calor, las fuerzas, el ambiente, etc....
 Los materiales que se necesitan para elaborar un determinado producto se diferencian entre sí y los vamos a elegir en función de sus propiedades.

- Fragilidad
- Flexibilidad
- Translúcido
- Duro
- Impermeable
- Permeable
- Opaco
- Transparente

ACTIVIDAD:

1. OBSERVA LOS DIBUJOS Y ESCRIBE EN EL RECTÁNGULO UNA O MÁS PROPIEDADES DE CADA OBJETO.

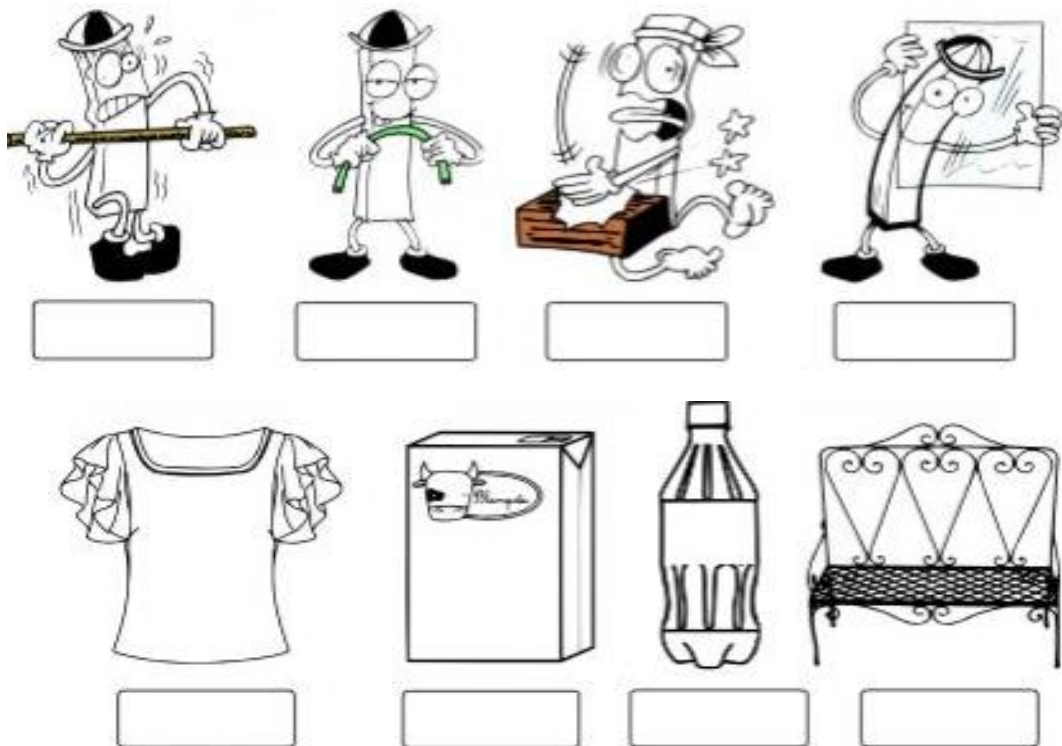

2. CON LA SEÑO, PENSAMOS PARA QUÉ SIRVE CADA MATERIAL TENIENDO EN CUENTA SU PROPIEDAD Y COMPLETAMOS LA TABLA CON EL NOMBRE DE UN PRODUCTO QUE PODEMOS FABRICAR CON CADA MATERIAL.

METAL	MADERA	PLÁSTICO	VIDRIO	LANA

HOY ES:.....

1. PIENSA EN CADA PROPIEDAD DE LOS MATERIALES Y COMPLETA CON UN EJEMPLO.

MATERIALES

FRÁGIL

.....

TRANSPARENTE

.....

OPACO

.....

DURO

.....

IMPERMEABLE

.....

PERMEABLE

.....

FLEXIBLE

.....

Elige la propiedad correcta de cada material.



- Frágil
- Resistente



- Frágil
- Resistente



- Elasticidad
- Flexibilidad



- Elasticidad
- Flexibilidad



- Suavidad
- Dureza



- Suavidad
- Dureza

HOY ES:.....

1.- Une con una línea el material con la propiedad que más lo caracteriza

Vidrio	Flexible
Plástico	Transparente
Tela	Resistente
Goma	Impermeable
Metal	Permeable

2.- Encierra la opción correcta en cada caso.

a) ¿Qué le ocurre al papel por causa del agua?

Se quema	Se moja	Se quiebra	Se arruga
----------	---------	------------	-----------

b) ¿Qué le ocurre al metal por causa del agua?

Se quema	Se quiebra	Se oxida	Se arruga
----------	------------	----------	-----------

c) ¿Qué le ocurre al vidrio por causa de una fuerza?

Se quema	Se moja	Se quiebra	Se arruga
----------	---------	------------	-----------

d) ¿Qué le ocurre a la madera por causa del calor?

Se derrite	Se moja	Se quiebra	Se quema
------------	---------	------------	----------

3.- Colorea de rojo los objetos permeables y de azul los impermeables



PROYECTO TECNOLÓGICO

ROMPECABEZAS DE CARTÓN

Realizamos dos rompecabezas (de manera individual)

- ✚ 1 rompecabezas de 4 piezas
- ✚ 1 rompecabezas de 6 piezas

Para la próxima clase traer los siguientes materiales:

- Cartón finito, pueden ser reciclado. (1 mm)
- Plasticola
- Papel contac o cinta de gruesa transparente.
- Colores
- Tijera

Ejemplos

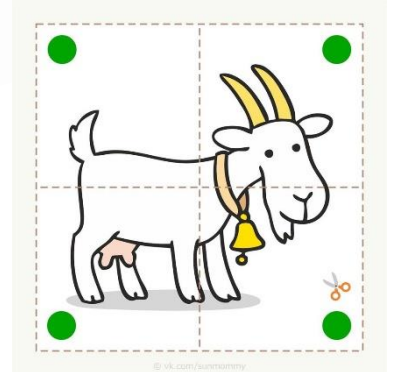
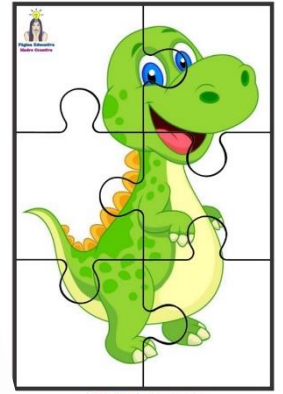

La técnica para poder armar los rompecabezas es la siguiente.

- Colorear de manera muy prolija las imágenes de las páginas 22 y 23.
- Cuando terminen de colorear las imágenes, deben pegarlas de manera muy prolija sobre el cartón.
- Con mucha paciencia, tomar una regla y marcar las líneas en donde van a realizar el corte.

¡¡IMPORTANTE!!

- Una vez que cortan en partes el rompecabezas, recién deben forrar con el papel contac o cinta gruesa cada una de las piezas, para que dure más y no se levanten las imágenes del cartón.

SEÑORES PADRES:

SE LES RUEGA QUE RESPETEN EL GROSOR DEL CARTÓN, DE MODO QUE LOS CHICOS PUEDAN RECORTAR CON TIJERA EN EL AULA; NINGUN OTRO ELEMENTO CORTANTE.

¡MUCHAS GRACIAS!

RECORTABLES PÁGINAS 55 Y 56

GRILLA DE ACTIVIDADES Y AUTO EVALUACIÓN

Completa cada casilla según la Actividad con una X:

ACTIVIDAD	SE LO PUEDO EXPLICAR A UN COMPAÑERO	LO SÉ, PERO TODAVIA NO SE LO PUEDO EXPLICAR A UN COMPAÑERO	AÚN NO LO ENTIENDO
1. RECONOCÍ LA DIFERENCIA ENTRE PRODUCTO NATURAL Y ELABORADO.			
2. RELACIONÉ LAS MATERIAS PRIMAS CON EL PRODUCTO ELABORADO.			
3. BUSQUÉ IMÁGENES DE PRODUCTOS ELABORADOS CON CADA MATERIAL.			
4. ANALICÉ, CON LA SEÑO MATERIALES, Y RECONOCÍ LAS PROPIEDADES.			

ESCRIBE LO QUE MÁS TE COSTÓ EN CADA ACTIVIDAD:

1. _____

2. _____

3. _____

4. _____

HOY ES:.....

LA PRODUCCIÓN

ACTIVIDADES PRODUCTIVAS

PARA REALIZAR COSAS QUE NECESITAMOS RECURRIMOS A LA NATURALEZA. DE ELLA OBTENEMOS LA MATERIA QUE LUEGO SE CONVERTIRÁ EN PRODUCTOS.

A TRAVÉS DE LAS ACTIVIDADES PRODUCTIVAS SE EXTRAEN MINERALES Y FUTUROS COMBUSTIBLES DE LOS SUELOS, SE COSECHAN PRODUCTOS DEL CAMPO, SE OBTIENE MADERA DE LOS BOSQUES Y SE CRÍAN ANIMALES PARA PRODUCIR CARNE, LECHE Y LANA. DE ESTAS ACTIVIDADES SE OBTIENE LA PRIMERA MATERIA O MATERIA PRIMA QUE SERÁ EMPLEADA PARA LA FABRICACIÓN DE MUCHOS DE LOS PRODUCTOS QUE UTILIZAMOS EN CASA.



PARA SATISFACER LAS NECESIDADES Y DESEOS LAS PERSONAS REALIZARON Y REALIZAN DIFERENTES ACTIVIDADES PRODUCTIVAS TRANSFORMANDO LOS RECURSOS QUE APORTA LA NATURALEZA EN PRODUCTOS. HAY ACTIVIDADES PRODUCTIVAS QUE SE LLEVAN A CABO EN EL CAMPO (ACTIVIDADES RURALES) Y OTRAS EN LA CIUDAD (ACTIVIDADES URBANAS)

PROYECTO TECNOLÓGICO

1. COLOREA LAS RUEDAS SIGUIENDO EL MODELO A COLOR.
2. RECORTA CON MUCHO CUIDADO.
3. PEGA EN UN CARTÓN FINITO O CARTULINA Y ARMA LA RUEDA CON UN GANCHO MARIPOSA.

HOY ES:.....

Indica a qué sector pertenecen los siguientes dibujos:

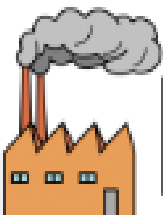
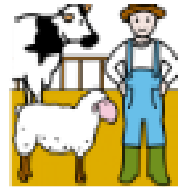
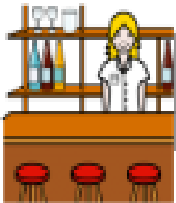
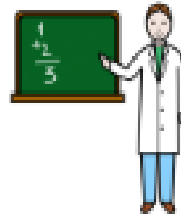
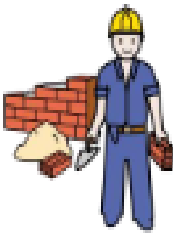
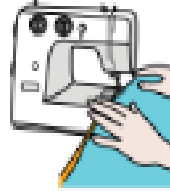

1. Coloca el número de cada característica según corresponda.

Zona Rural

Zona Urbana

1	2	3
Se realiza en la ciudad	Instalaciones educativas, de salud, culturales y recreativas	Escasos servicios educativos, de salud y culturales
4	5	6
Actividades secundarias y terciarias	Más servicios básicos	Gran suministro de productos y servicios
7	8	9
Agricultura y ganadería	Alta densidad de población	Más de 2500 habitantes
10	11	12
Comercio y servicios	Medios de transporte reducidos	Apegados a costumbres y tradiciones
13	14	15
Se realiza en el campo	Menos de 2500 habitantes	Diversidad de medios de transporte
16	17	18
Actividades primarias	Viviendas alejadas entre sí	Menor cobertura de servicios de internet

2. Recorta cada tecnología y pega según corresponda:

CAMPO

CIUDAD

CAMPO Y CIUDAD

<input type="text"/>	<input type="text"/>	<input type="text"/>	<input type="text"/>	<input type="text"/>	<input type="text"/>	<input type="text"/>	<input type="text"/>
<input type="text"/>	<input type="text"/>	<input type="text"/>	<input type="text"/>	<input type="text"/>	<input type="text"/>	<input type="text"/>	<input type="text"/>



LA PRODUCCIÓN DEL ACEITE DE OLIVA

1. LEEMOS ENTRE TODOS ACERCA DE CÓMO SE OBTIENE EL ACEITE DE OLIVA

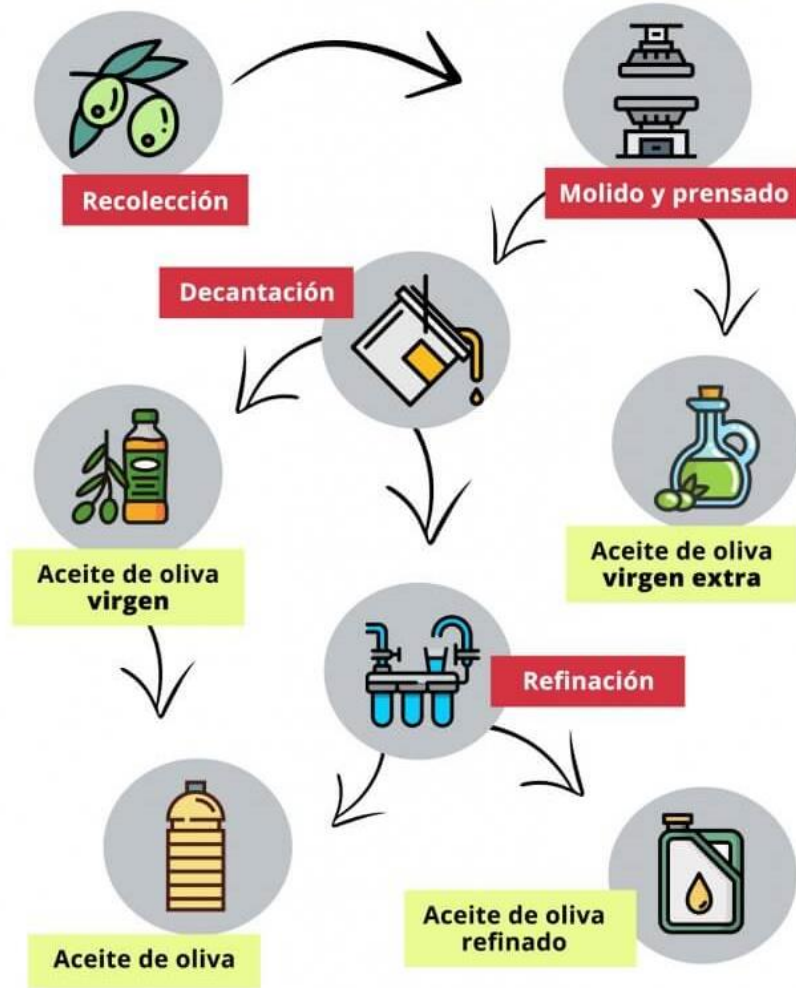

2. OBSERVA Y ORDENA LA SECUENCIA

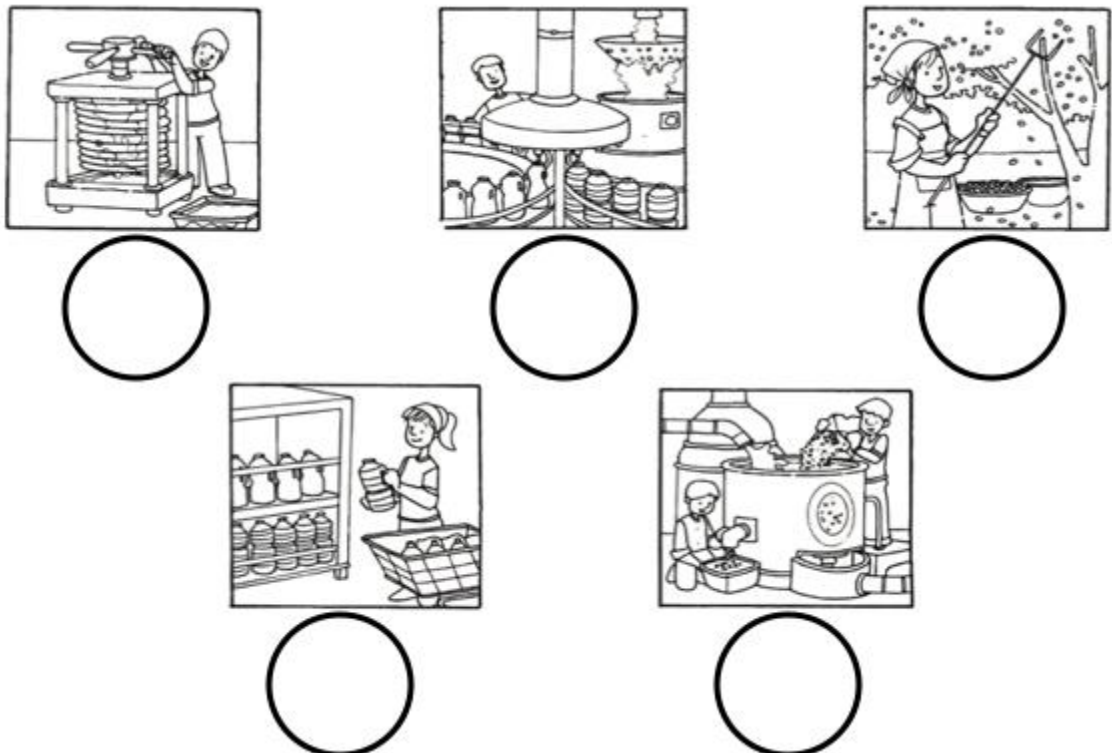

3. COLOREA CADA ETAPA DEL PROCESO DEL ACEITE DE OLIVA Y EXPLICA BREVEMENTE CON TUS PALABRAS COMO SE OBTIENE ESTE PRODUCTO. COLOCA EN CADA RECUADRO EL NOMBRE DE CADA ETAPA:

RECOLECCIÓN – LAVADO – PENSADO – FILTRADO – ENVASADO - COMERCIALIZACIÓN

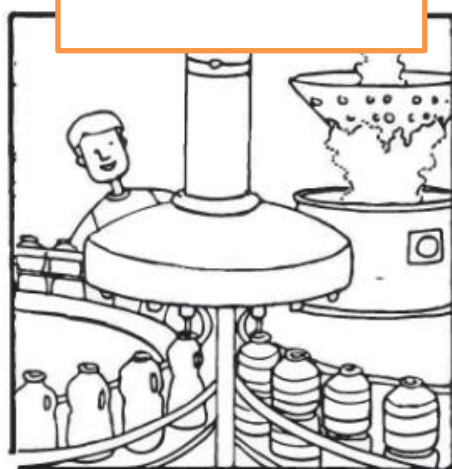

3. ILUSTRA Y COLOREA UN PAISAJE DEL CAMPO Y LA CIUDAD.

CAMPO

.....

CIUDAD

PROYECTO TECNOLÓGICO

FECHA:

PROBLEMA: NUESTRA ESCUELA ESTA SITUADA EN LA CIUDAD Y CON EL RITMO DE TRABAJO DE NUESTROS PADRES, TENEMOS POCO CONTACTO CON LA NATURALEZA.

DESAFIO: ELABORAR UNA MAQUETA QUE REFLEJE EL TRABAJO REAL QUE SE LLEVA A CABO EN EL CAMPO.

MATERIALES

- Caja de zapato con tapa. (Para transportar los recortables)
- Plasticola, Tijera
- Cartulina verde

RECORTABLES PÁGINAS 58 A 61

HOY ES:.....

LAS MÁQUINAS Y HERRAMIENTAS EN LA PRODUCCIÓN

PARA CADA TAREA SE NECESITA DE ELEMENTOS PARA HACERLAS MÁS FÁCILES. ESTOS ELEMENTOS SON LAS MÁQUINAS Y LAS HERRAMIENTAS. ALGUNAS DE ELLAS SON MANEJADAS POR LAS MANOS A TRAVÉS DE NUESTRO ESFUERZO. PERO OTRAS PUEDEN ESTAR ACCIONADAS POR MOTORES QUE UTILIZAN LA ENERGÍA ELÉCTRICA O LA DE LOS COMBUSTIBLES.

1. DIBUJEN O PEGUEN EJEMPLOS DE MÁQUINAS Y HERRAMIENTAS.
2. INDIQUEN PARA QUÉ SIRVEN.

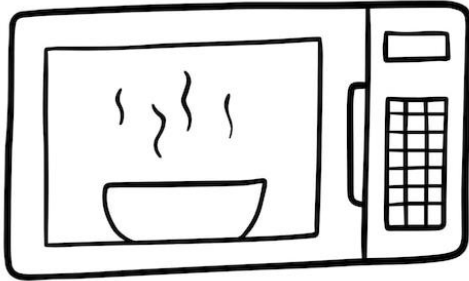

MÁQUINAS

Disminuyen el esfuerzo y para funcionar usan distintos tipos de energía



HERRAMIENTAS

Facilitan las tareas, mejorando las acciones que haría nuestras manos



1. ADIVINA LA HERRAMIENTA, DIBÚJALA EN EL ÓVALO Y RESPONDE:

a. ¿De qué herramienta se trata?

b. ¿Para qué sirve?

c. ¿Quiénes la utilizan?

d. ¿De qué herramienta se trata?

e. ¿Para qué sirve?

f. ¿Quiénes la utilizan?

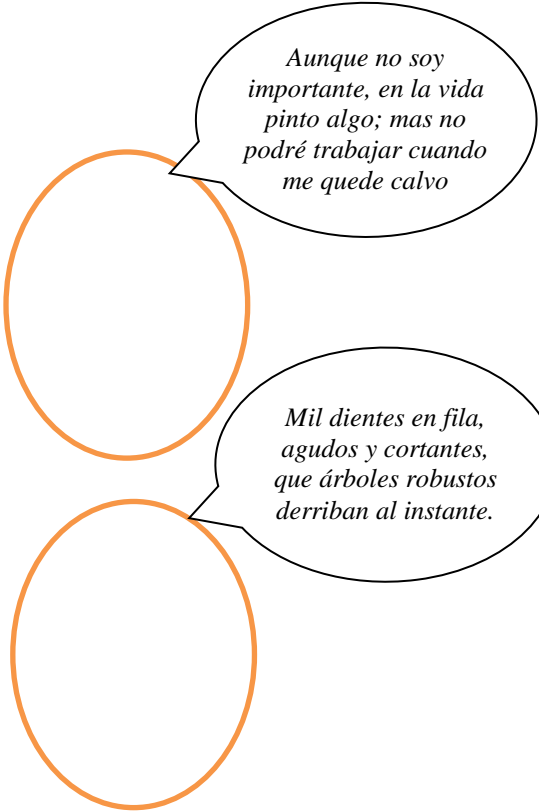

3. RESUELVE LA SOPA DE LETRAS

T	O	E	S	D	A	M	U	O	A	A
E	O	H	U	T	A	D	O	H	R	E
N	G	O	C	I	I	E	T	O	H	E
A	G	T	T	U	A	J	D	L	A	Q
Z	D	E	N	O	R	A	E	R	C	O
A	A	T	M	E	T	R	O	R	H	M
S	D	S	A	U	T	U	E	E	A	O
U	R	A	P	G	C	A	E	S	O	T
C	P	M	U	L	G	A	L	N	M	O
E	O	U	O	L	L	I	T	R	A	M
C	C	A	R	E	D	A	L	E	H	R

00:05:25

Palabras a buscar:

COMPUTADORA	SERRUCHO	METRO
HACHA	MOTO	TENAZAS
HELADERA	MARTILLO	TIJERA

< Jugar otra sopa

Compartir esta sopa con:

CONOCEMOS A EDI, EL ROBOT

ESTE ES EDI, EL ROBOT PROGRAMABLE.

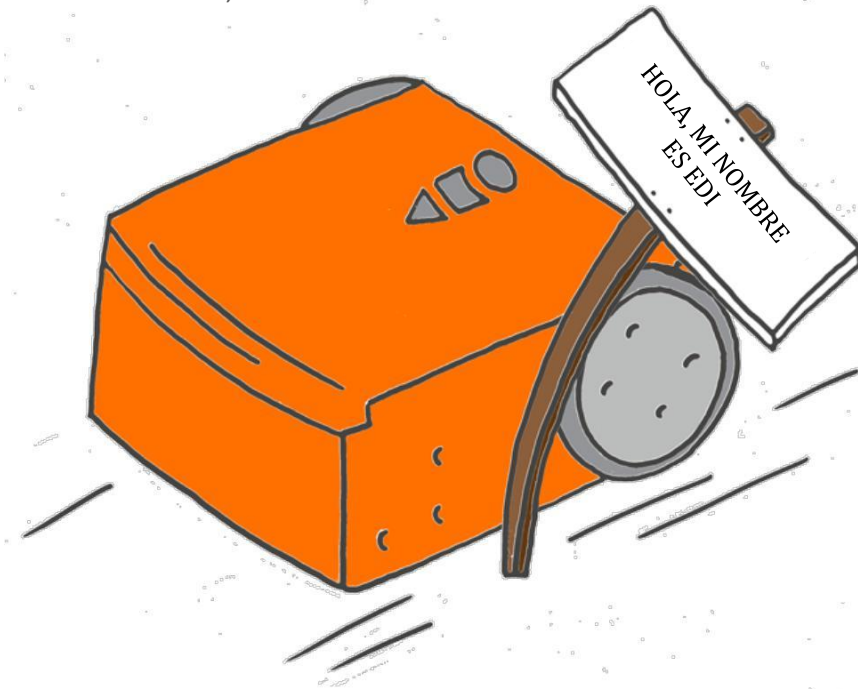

¿QUÉ ES UN ROBOT?

UN ROBOT ES UNA MÁQUINA QUE PUEDE REALIZAR TAREAS POR CUENTA PROPIA. HAY MUCHOS TIPOS DE ROBOTS. DIFERENTES ROBOTS PUEDEN HACER COSAS DIFERENTES. ¿CÓMO TE IMAGINAS UN ROBOT?

DIBUJA AQUÍ TU PROPIO ROBOT.



¿QUÉ SE PUEDE HACER CON EDI?

¡PODEMOS HACER MUCHAS COSAS DIFERENTES CON EDI!

ESTO ES PORQUE EDI PUEDE PROGRAMARSE.

PROGRAMAR SIGNIFICA QUE NOSOTROS PODEMOS DECIRLE A EDISON QUÉ HACER.

VAMOS A USAR EDI PARA APRENDER MÁS SOBRE ROBÓTICA Y PROGRAMACIÓN.

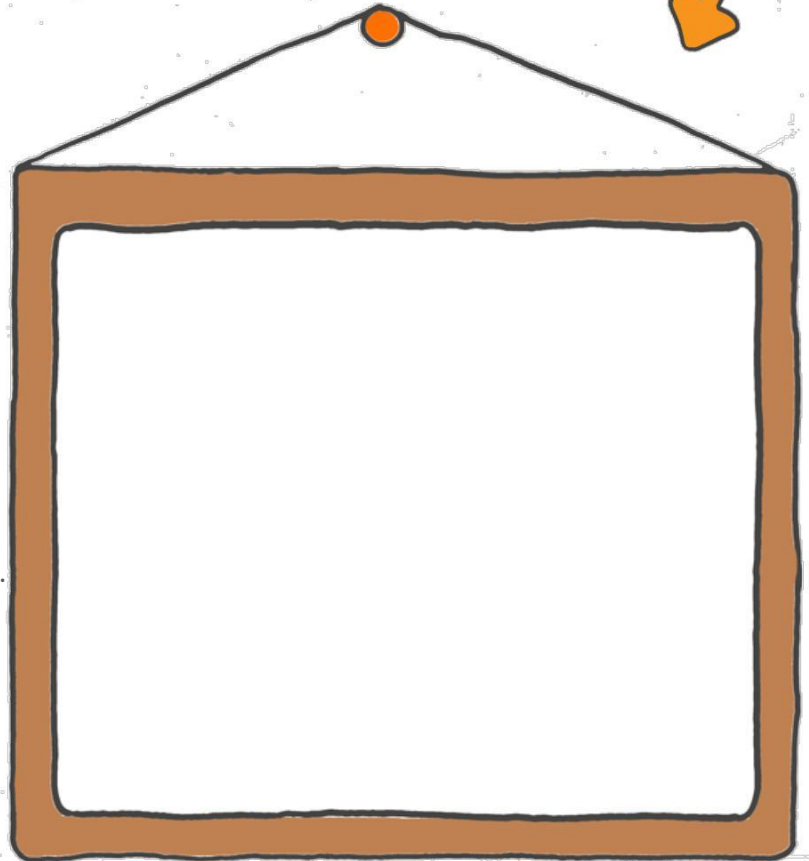

Siguiendo la luz

Edi tiene dos sensores de luz.

Ellos le permiten detectar la luz.

El código de barras abajo tiene un programa incorporado. Este programa permite que Edi siga la luz más brillante.

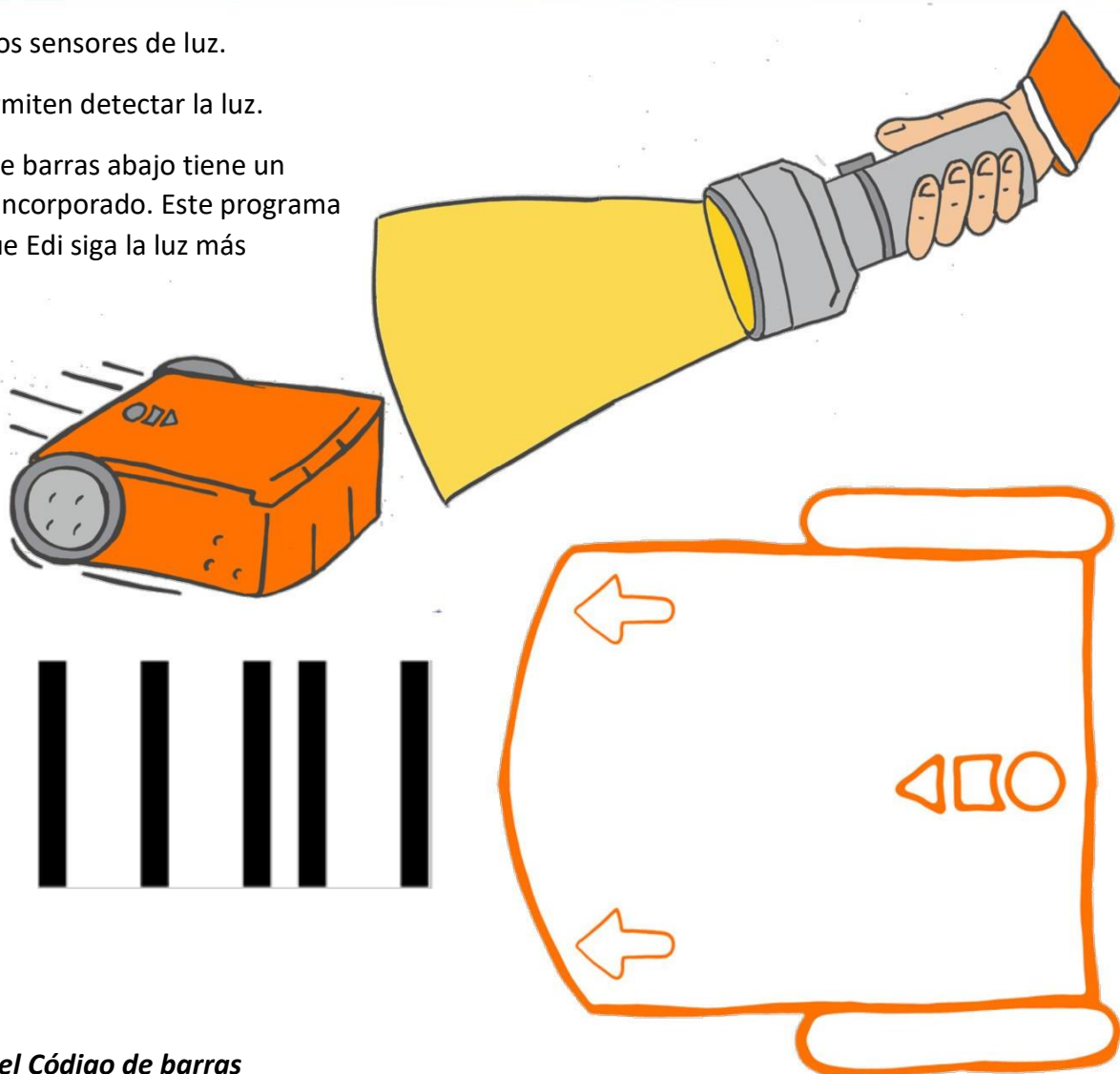

Lectura del Código de barras

- Pon a Edi frente al Código de barras anterior.
- Presione el botón de grabar (botón redondo) tres veces.
- Edi se impulsará rápidamente y escaneará el código de barras.

¿Qué podemos hacer con Edi?

1. Ponga a Edi sobre el piso o una mesa. Prepara una fuente de luz.
2. Presiona el botón de inicio (botón triangular).
3. Ahora dirige la luz hacia Edi y seguirá la fuente de luz.

HOY ES:.....

EL TRANSPORTE EN LAS ACTIVIDADES PRODUCTIVAS



¿Todos los productos necesitan el mismo transporte?



Escanea este QR y juega con los transportes y sus sombras

EN ALGUNAS ACTIVIDADES PRODUCTIVAS ES NECESARIO TRANSPORTAR MATERIALES A SITIOS DONDE VAN A SER ALMACENADOS, TRANSFORMADOS O DISTRIBUIDOS. EN OTRAS ACTIVIDADES SE REQUIERE TRANSPORTAR PERSONAS.

LAS CARACTERÍSTICAS DEL TRANSPORTE DEBEN SER ADECUADAS AL TIPO DE CARGA, PARA CUIDARLA Y GARANTIZAR QUE SE TRASLADE ADECUADAMENTE.

1. ELIJAN UN TRANSPORTE DE CARGA ADECUADO PARA LAS SIGUIENTES CARGAS. UNAN CON FLECHAS.



12

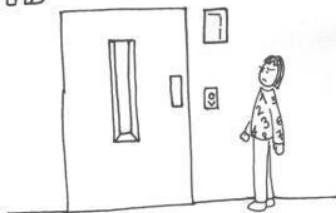

Yogures, leche y queso fresco

Basura

Animales

Personas que viajan de una provincia a otra.

Ladrillos en una obra en construcción.

Personas que viajan de un continente a otro.

Personas al piso once de un edificio.

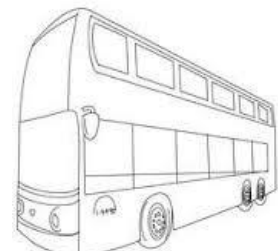
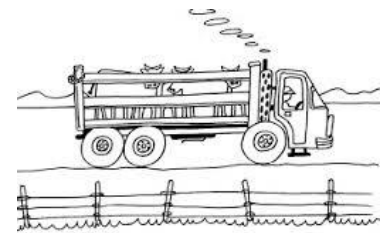

Aplicamos RA en este paisaje marino

Colorea, escanea y observa el funcionamiento de este medio de transporte:

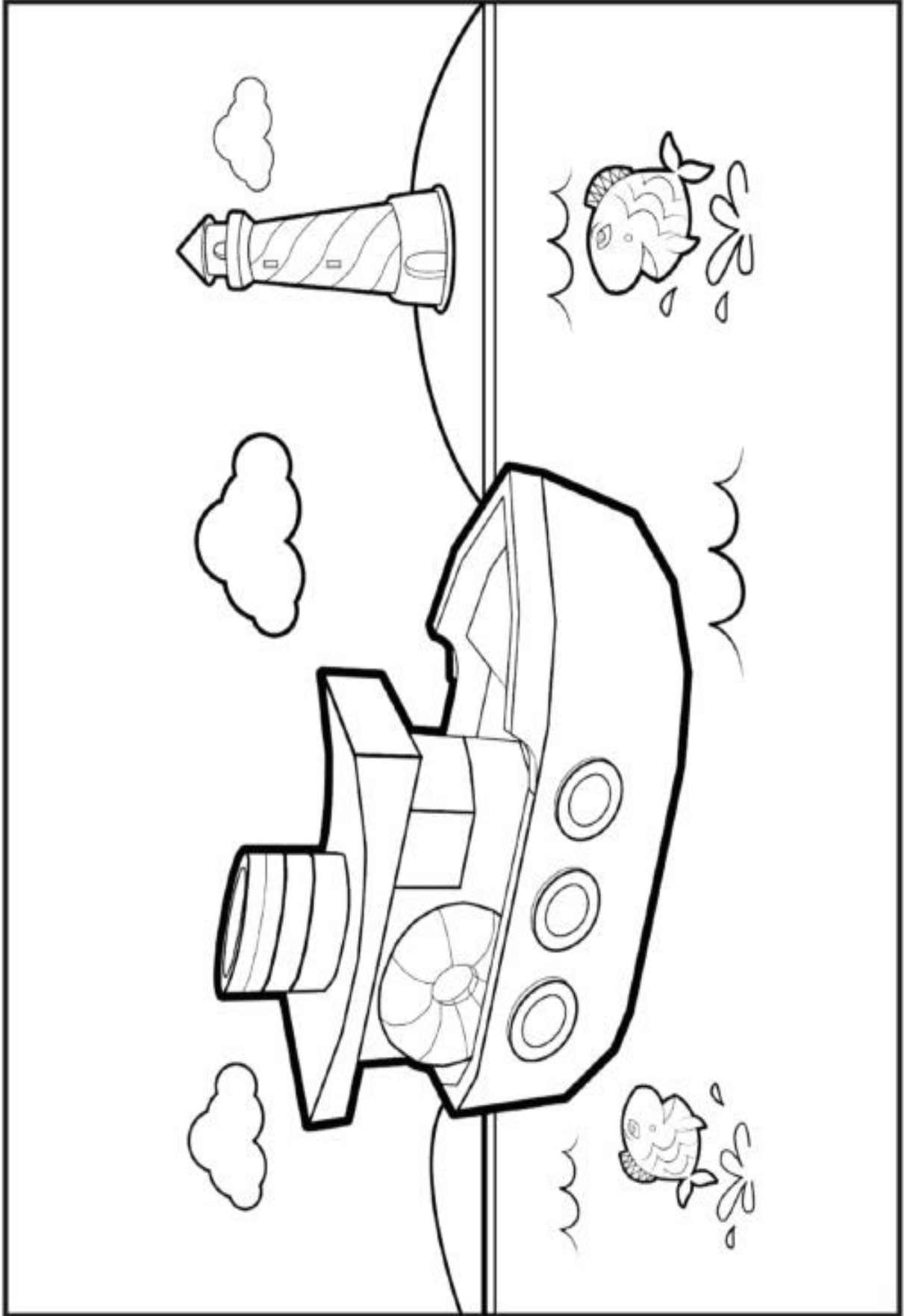

EduKolor

¿Sabías que el primer faro que se construyó fue en el siglo III A. C. en la isla de Faro, frente a Alejandría? Tenía 134 metros y servía para orientar a los navegantes.

Colorea y dale vida a la ilustración, descarga EduKolor, enfoca la imagen y disfruta de esta experiencia.

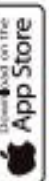

www.ilibromagicos.co

Recreo

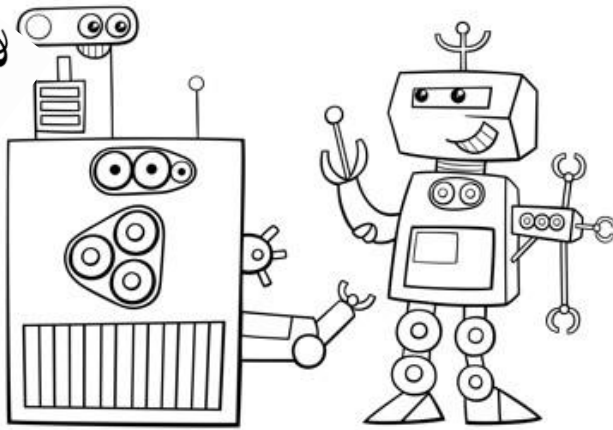

ENCUENTRA
LAS 6
DIFERENCIAS

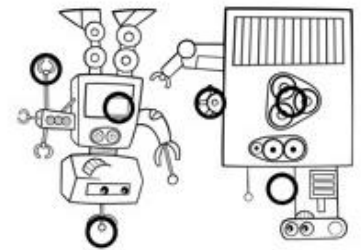
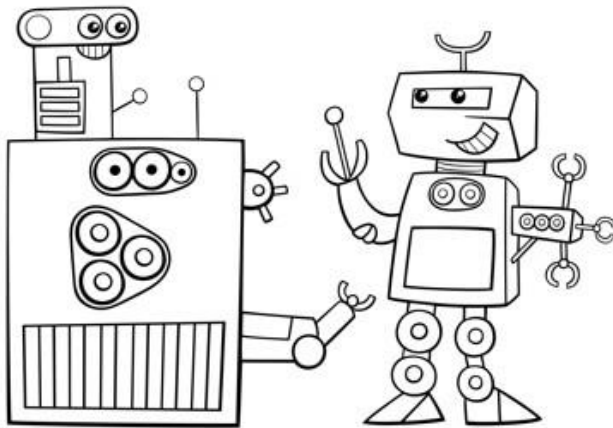

ENCUENTRA LAS 6 DIFERENCIAS

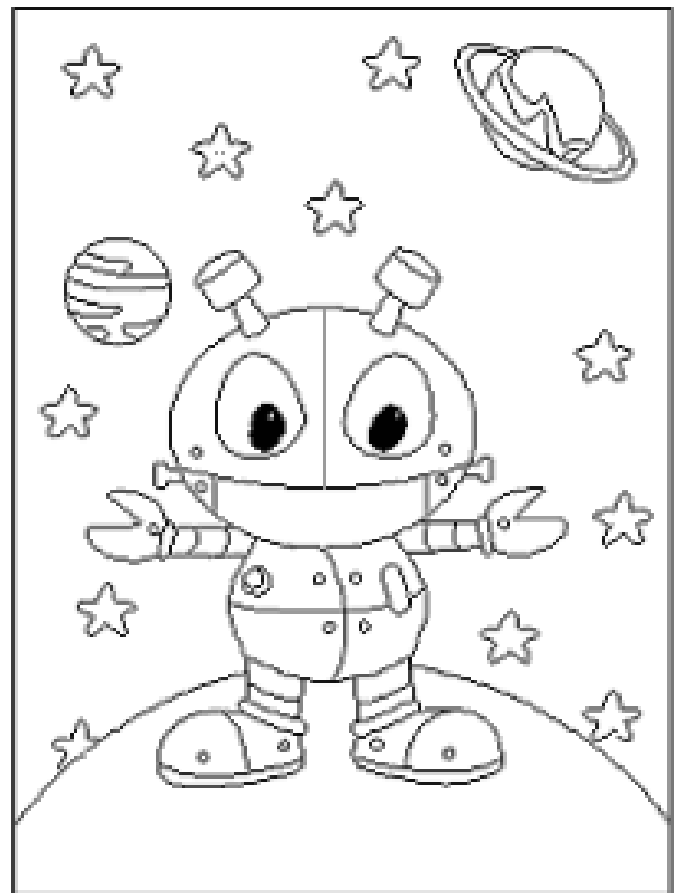
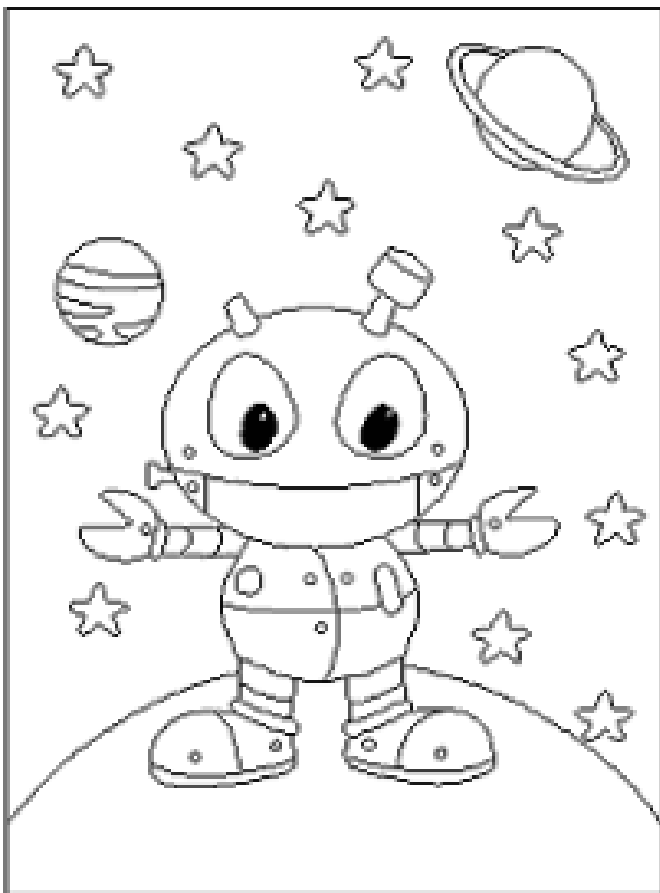

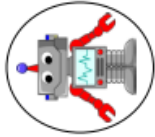

Recorta y coloca en la posición que prefieras

DIBUJA EL CÓDIGO

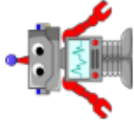

--	--	--	--	--	--	--



DIBUJA EL CÓDIGO

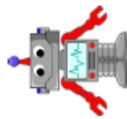

--	--	--	--	--	--	--





¡Ojo! No puedes pasar sobre los cuadros negros.



¡Ojo! No puedes pasar sobre los cuadros negros.

¡A JUGAR CON NÚMEROS!

ITE PRESENTAMOS A LA MANO ROBOT, UNA MÁQUINA DE ÚLTIMA TECNOLOGÍA PARA DIBUJAR NÚMEROS!

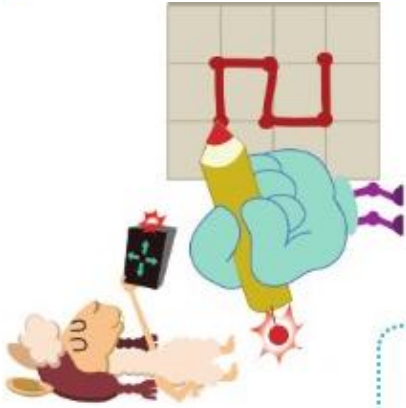

PARA COMENZAR A DIBUJAR, LA MANO ROBOT SE UBICA EN CUALQUIER PUNTO DE UNA CUADRÍCULA, Y LUEGO PUEDE EJECUTAR LAS SIGUIENTES INSTRUCCIONES.

- ← MOVERSE UN CUADRADO HACIA ARRIBA TRAZANDO UNA LÍNEA
- MOVERSE UN CUADRADO HACIA ABAJO TRAZANDO UNA LÍNEA
- ↑ MOVERSE UN CUADRADO HACIA LA DERECHA TRAZANDO UNA LÍNEA
- ↓ MOVERSE UN CUADRADO HACIA LA IZQUIERDA TRAZANDO UNA LÍNEA

1. USANDO EL LENGUAJE DE FLECHAS, ESCRIBÍ UN PROGRAMA PARA QUE LA MANO ROBOT DIBUJE EL NÚMERO 2. DEBERÍA QUEDAR ASÍ:

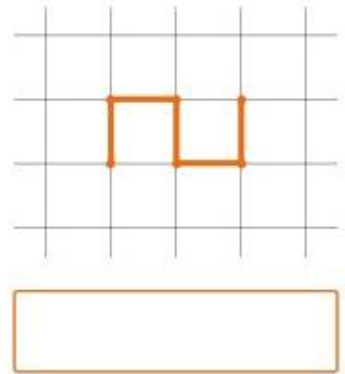

2. ¿QUÉ NÚMERO ESCONDEN ESTAS INSTRUCCIONES? SEGUILAS UNA POR UNA DIBUJANDO SOBRE LA GRILLA.

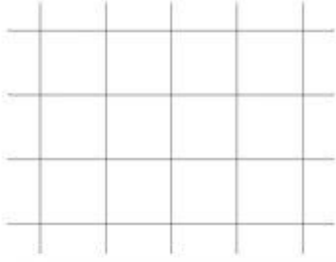
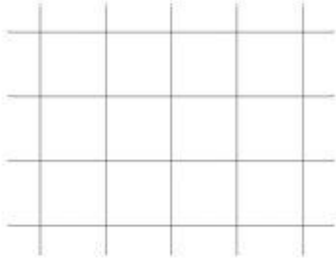

3. AHORA ELEGÍ UN NÚMERO DEL 0 AL 9 Y ESCRIBÍ UN PROGRAMA PARA DIBUJARLO CON LA MANO ROBOT. CUANDO TERMINES, INTERCAMBIA LA FICHA CON LA DE UN COMPAÑERO Y DESCUBRÍ, SIGUIENDO LAS INSTRUCCIONES, EL NÚMERO QUE ÉL PENSÓ.

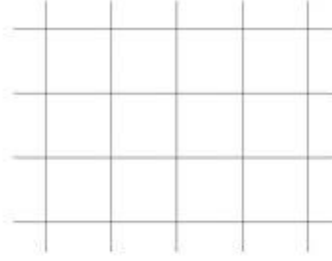

¡LA PUMA DUBA TIENE HAMBRE!

DUBA TIENE MUCHA HAMBRE. DARÍA LO QUE FUERA POR DARLE UN TARASCÓN A UN CHURRASCO.



1. MIRÁ EL ESCENARIO EN EL QUE ESTÁ LA PUMA. IGUALA PARA QUE PUEDA SACIAR SU APETITO! TENÉ CUIDADO: NO DEBE CHOCARSE CON PIEDRAS NI PINCHARSE CON CARDOS.



INSTRUCCIONES QUE PODEMOS DAR A DUBA:

- ↓ MOVER ABAJO
- ↑ MOVER ARRIBA
- ← MOVER A LA IZQUIERDA
- MOVER A LA DERECHA
- 🍖 COMER CHURRASCO

RECORTÁ LAS INSTRUCCIONES QUE NECESITES Y PEGALAS EN EL CUADRO.

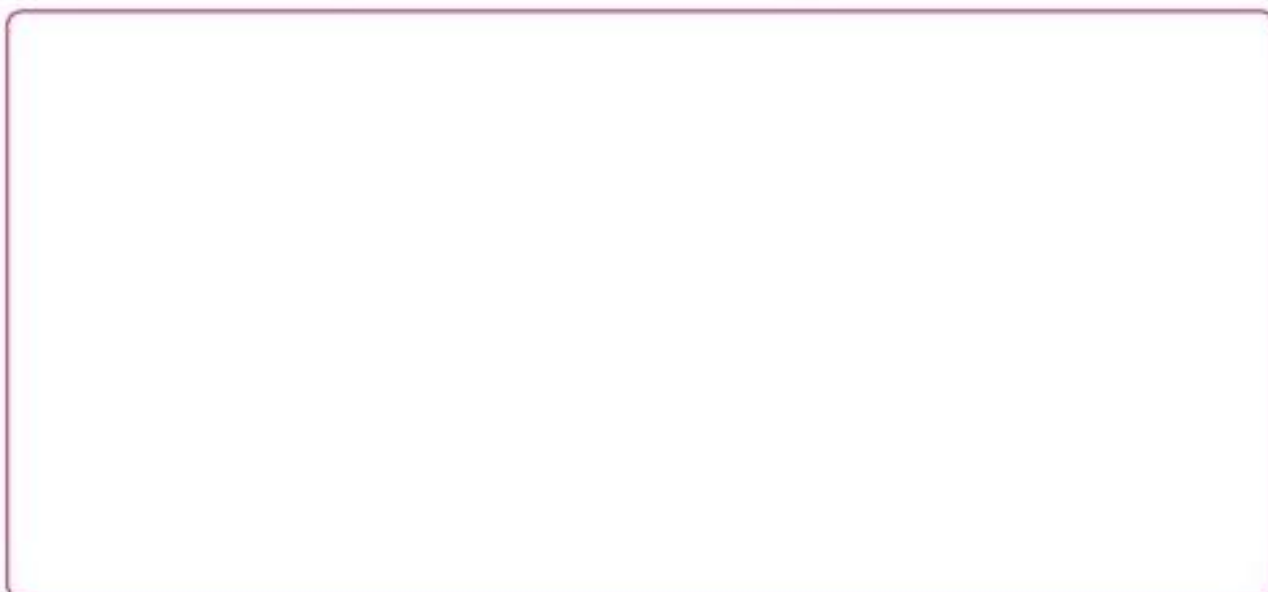

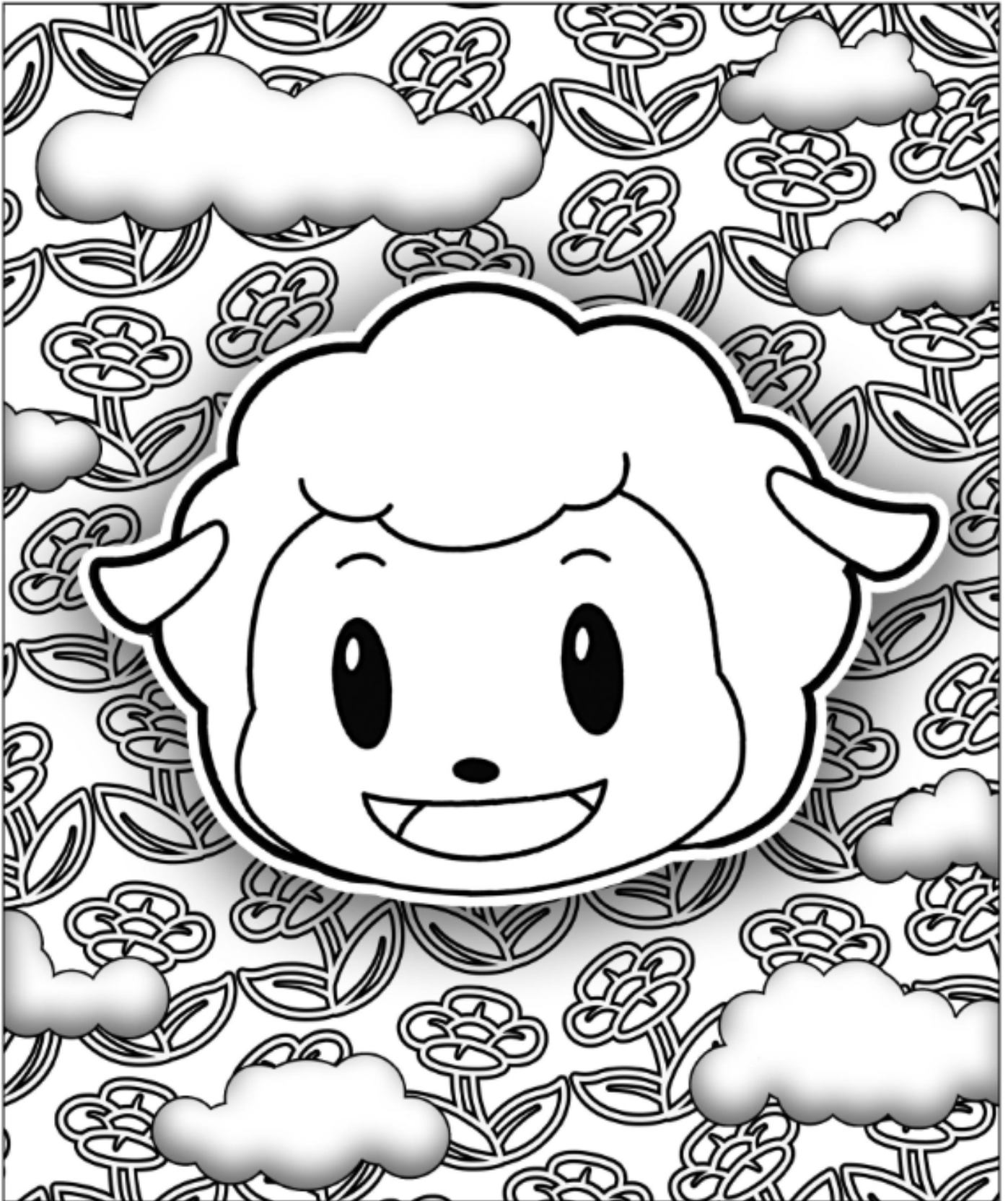

Quiver Masks
QuiverVision.com/Masks





Quiver Masks

quivervision.com



1. Color the picture.
2. Download the Quiver app.
3. Open the Quiver app & scan the QR Code.
4. Scan the page & enjoy the AR experience.

Note: You need a paid subscription to access this page

PUNTOS DE REFERENCIA

Dibujo Técnico

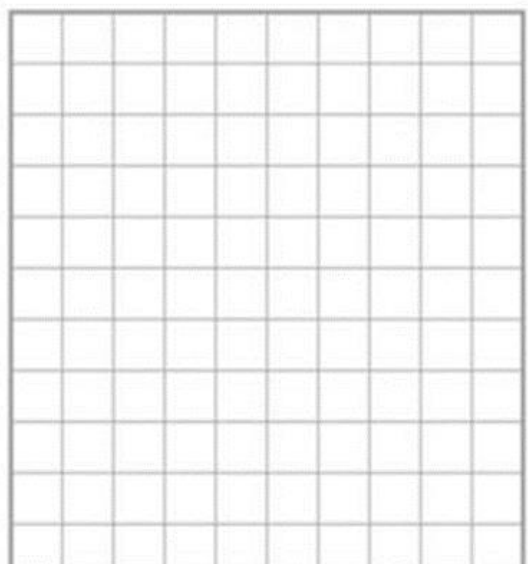
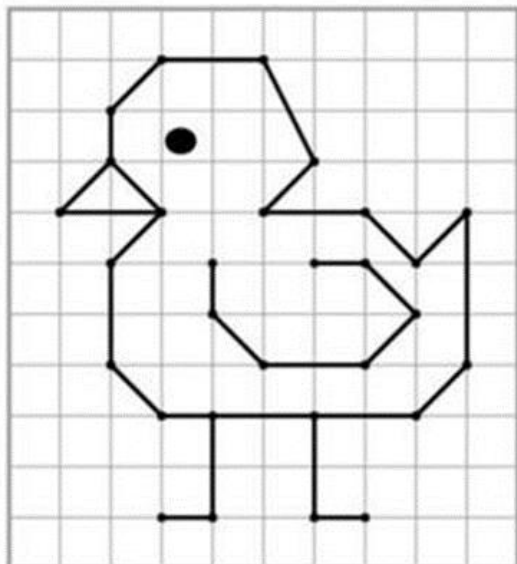
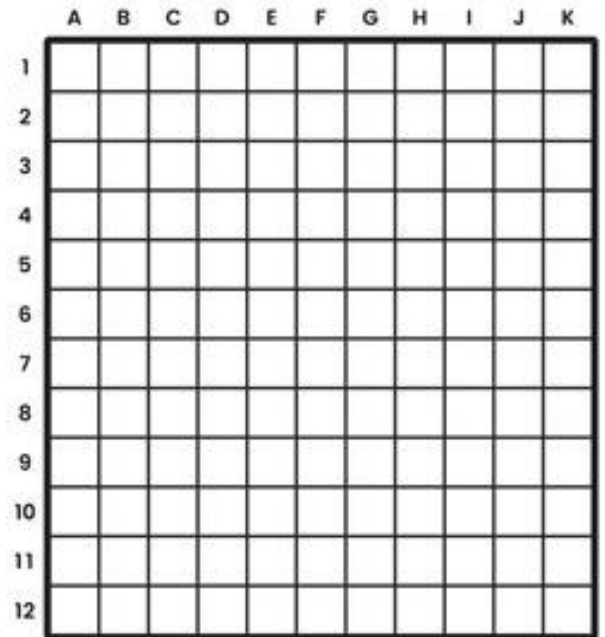
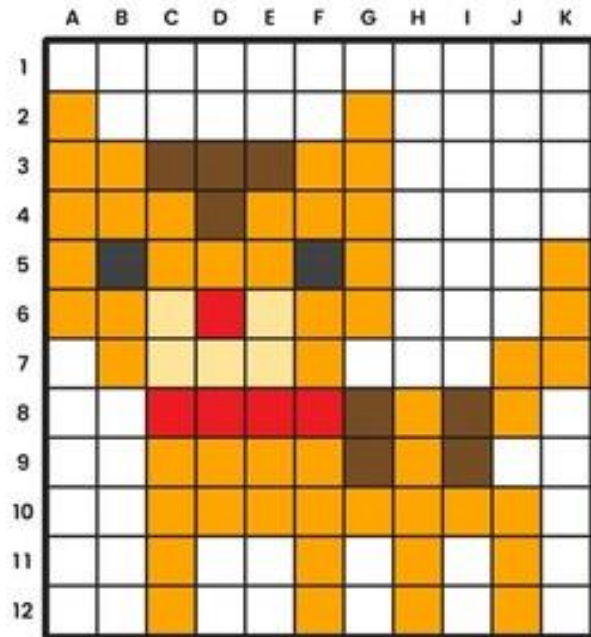
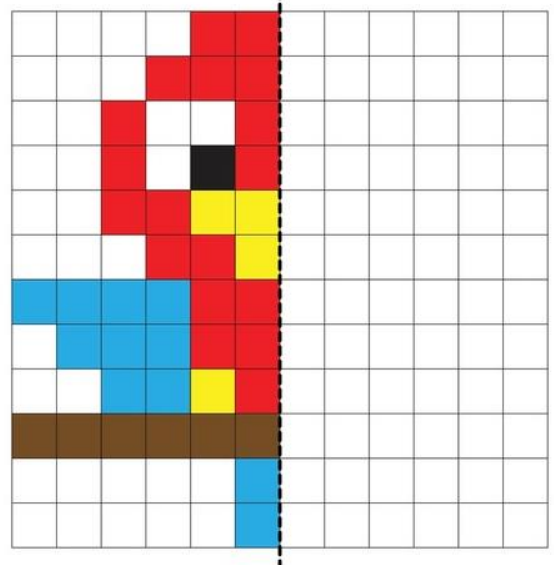
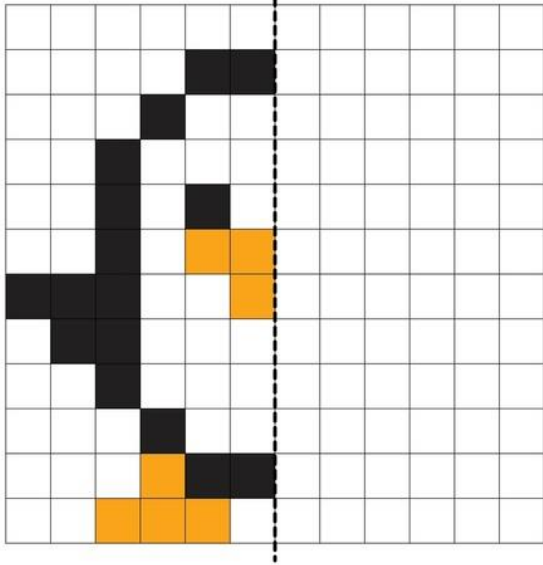

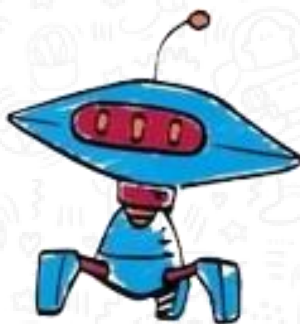
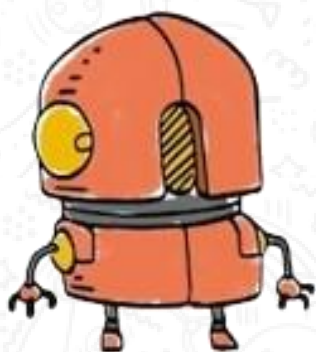

RECORTABLES

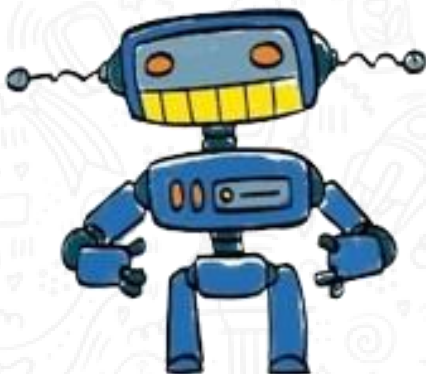

IMPRIMIR EN SIMPLE FAZ

2. RECORTEN LAS MATERIAS PRIMAS Y PÉGUENLOS EN EL CUADRO ANTERIOR



2. RECORTEN LOS PRODUCTOS ELABORADOS Y PÉGUENLOS EN EL CUADRO ANTERIOR.

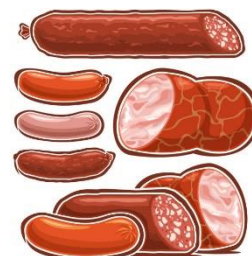



EMOCIONADO



ENOJADO



JUGUETÓN



TRISTE



FELÍZ



NERVIOSO



SORPRENDIDO



SOÑOLIENTO



1. Recortar y pegar en la página anterior.



Disney
MOANA 2

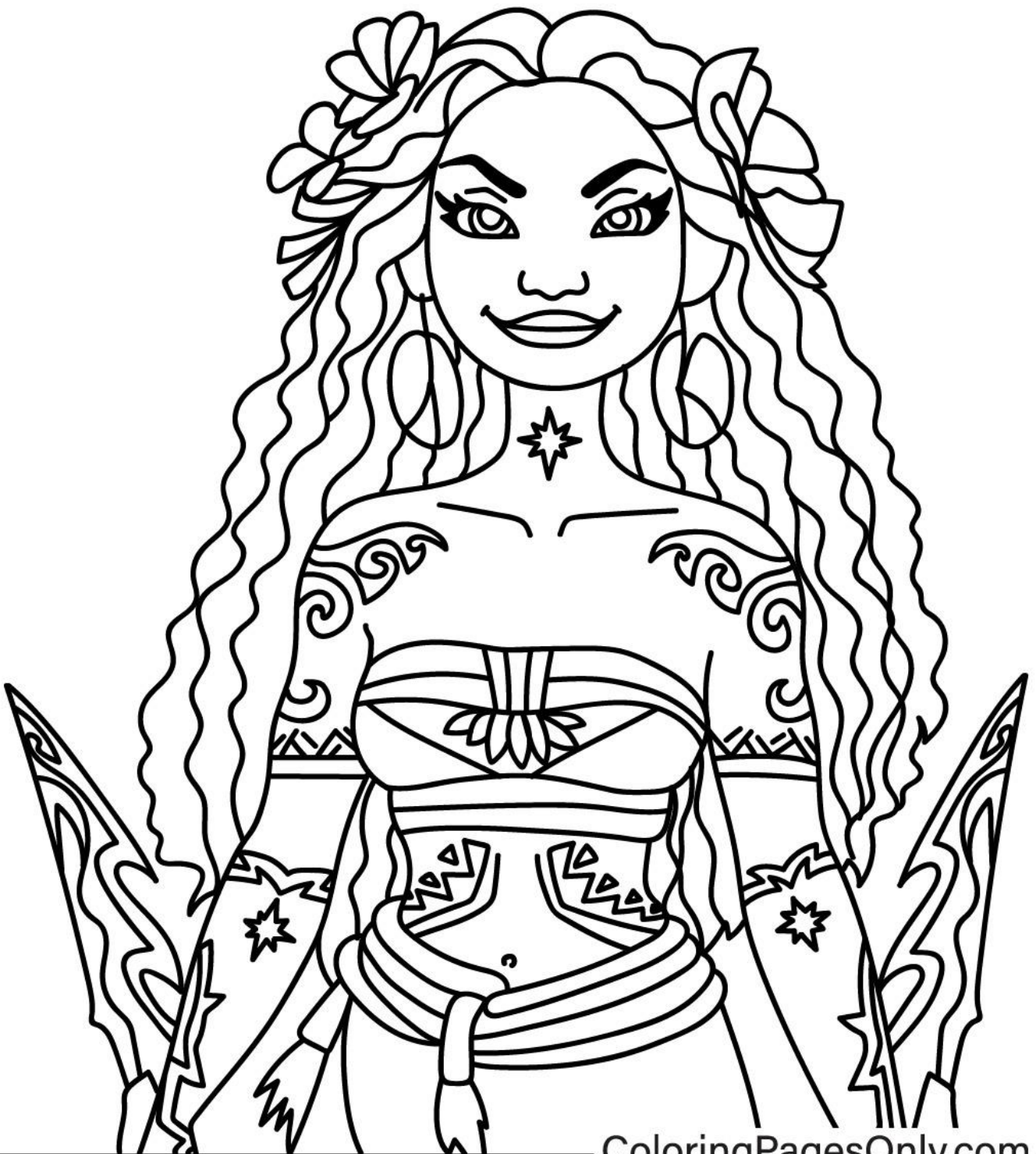

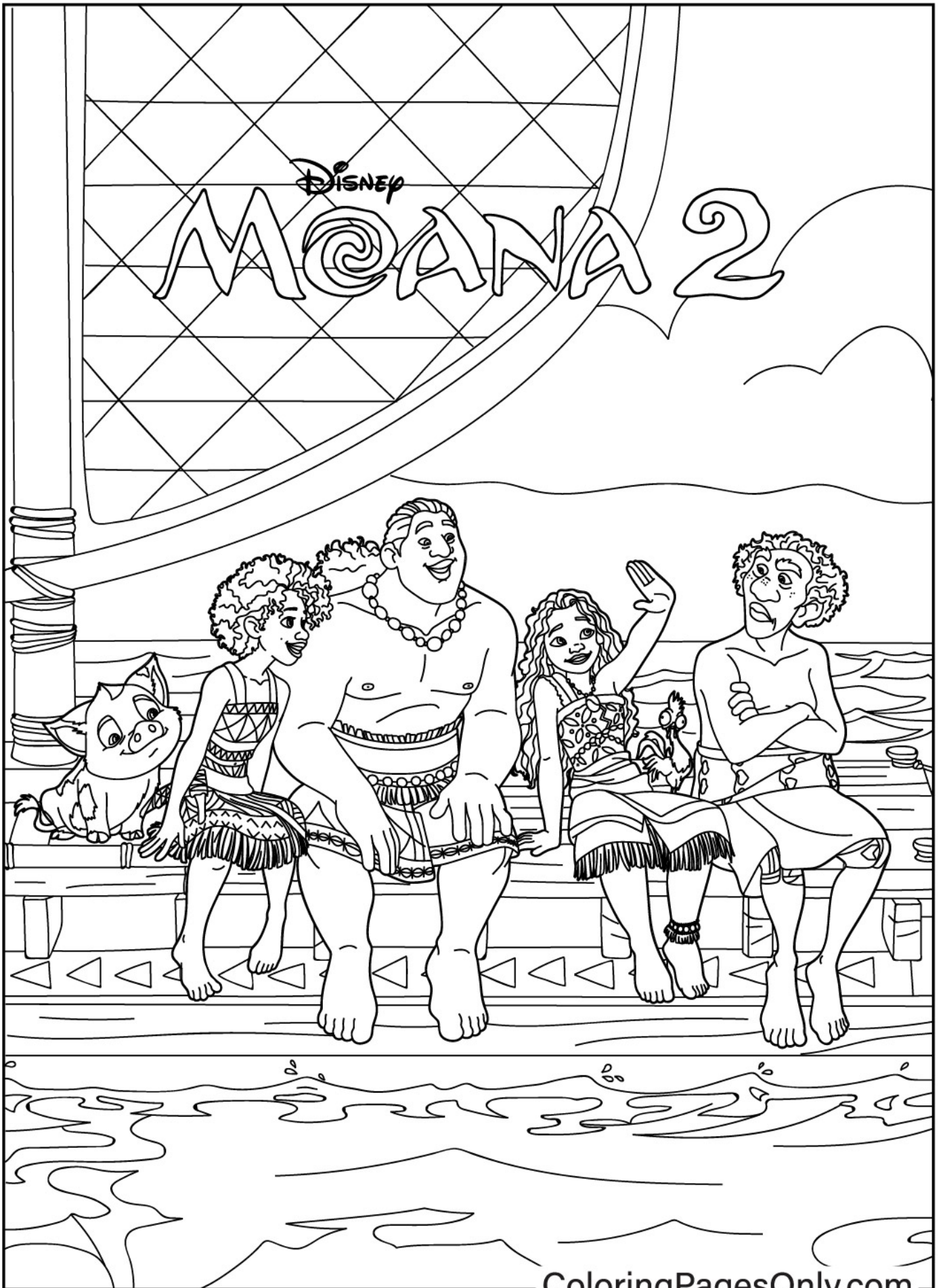

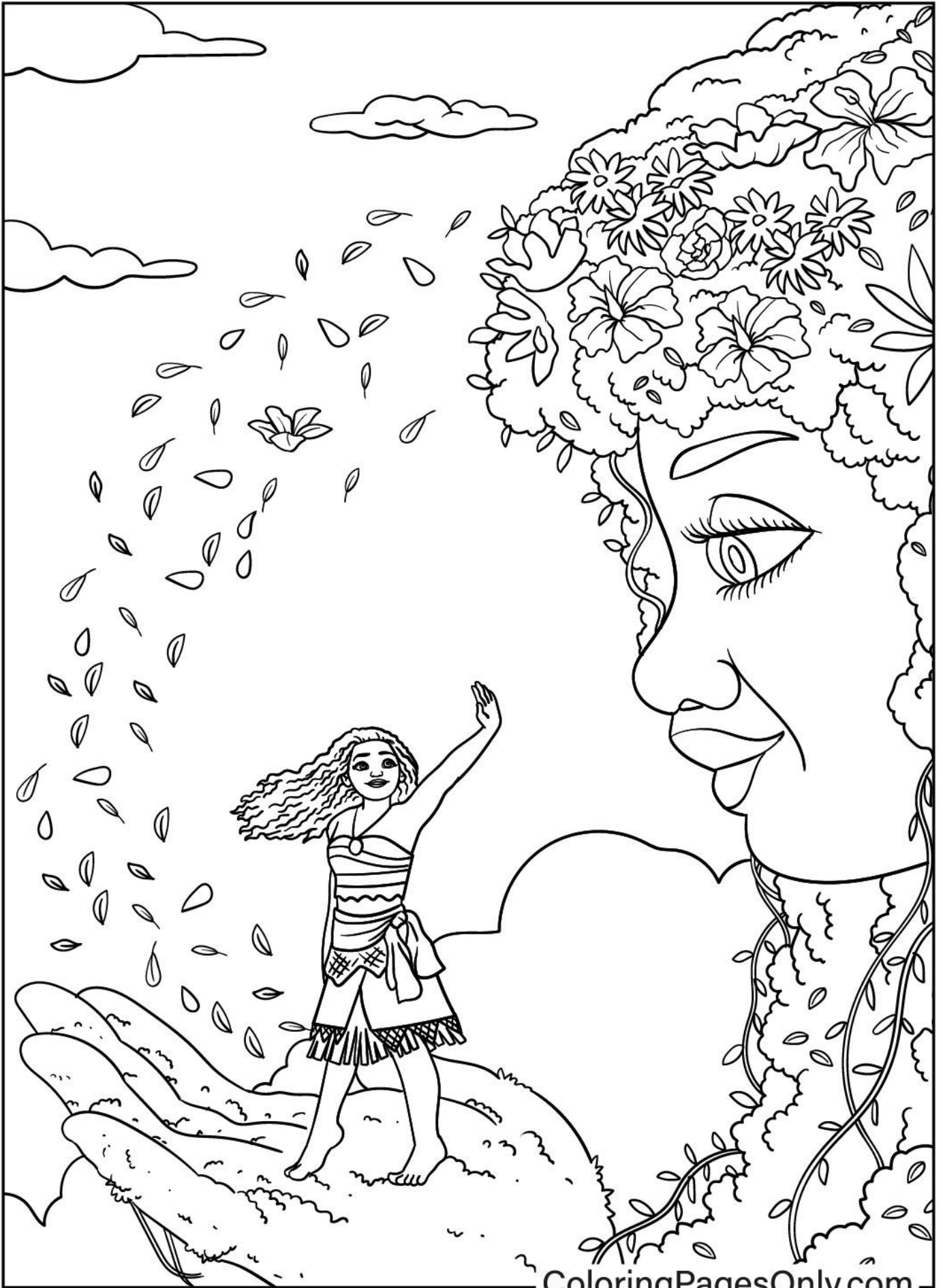

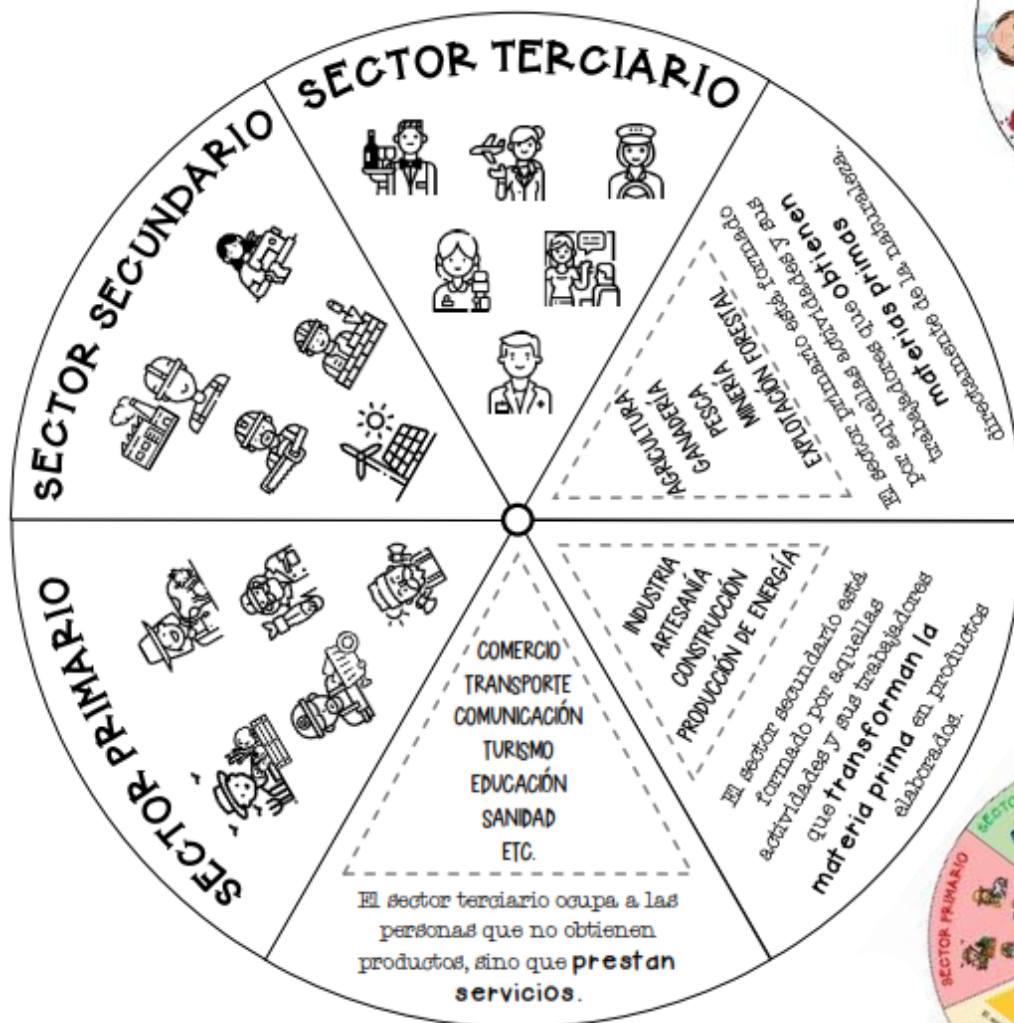
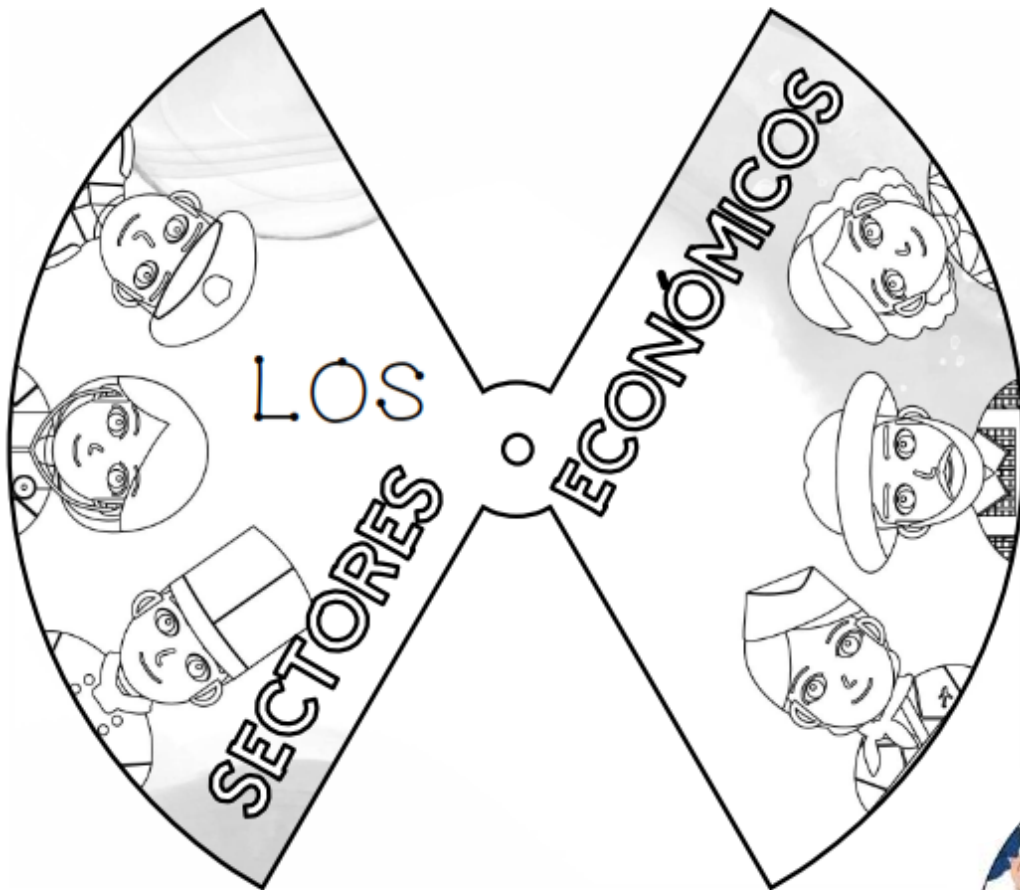

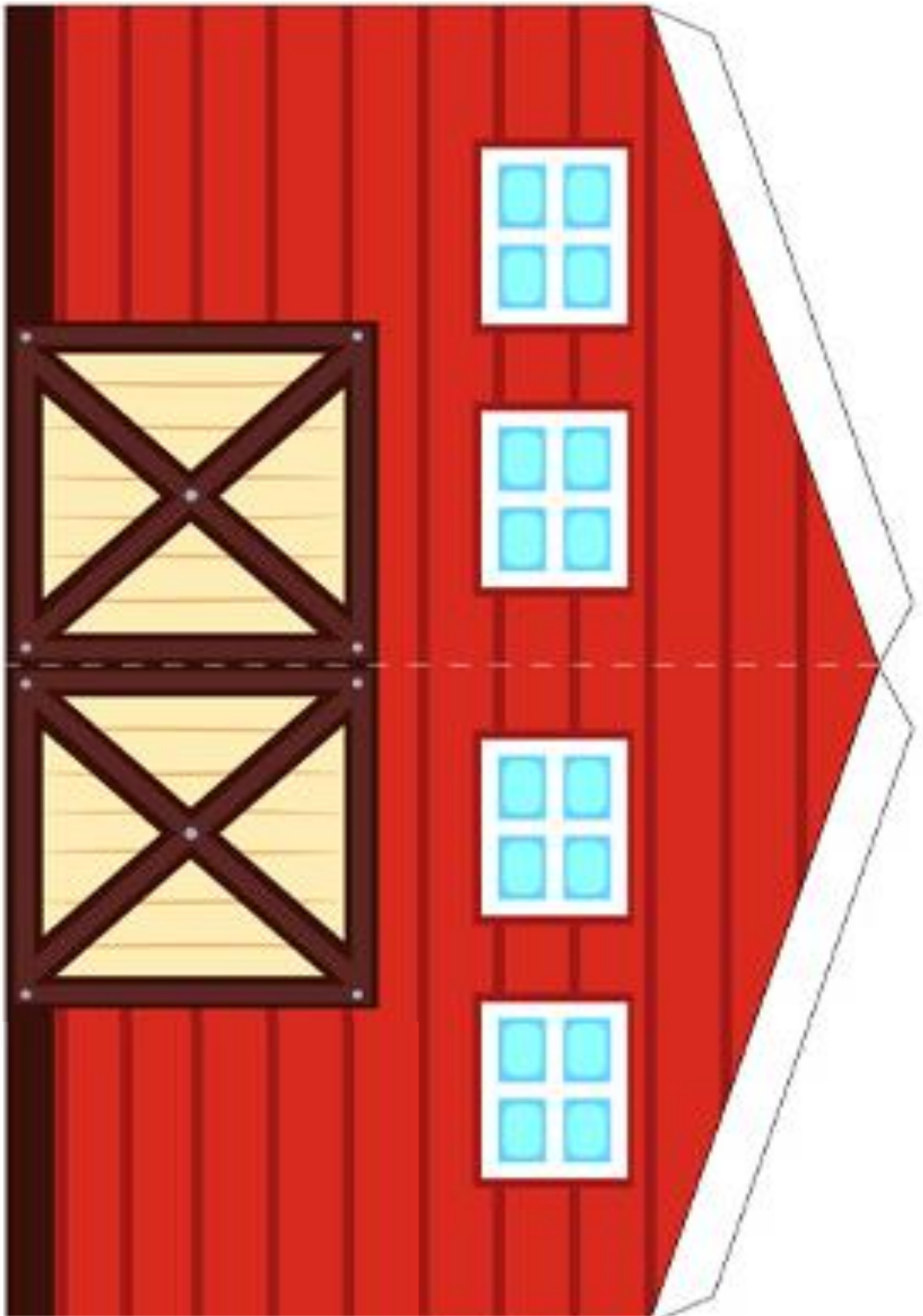

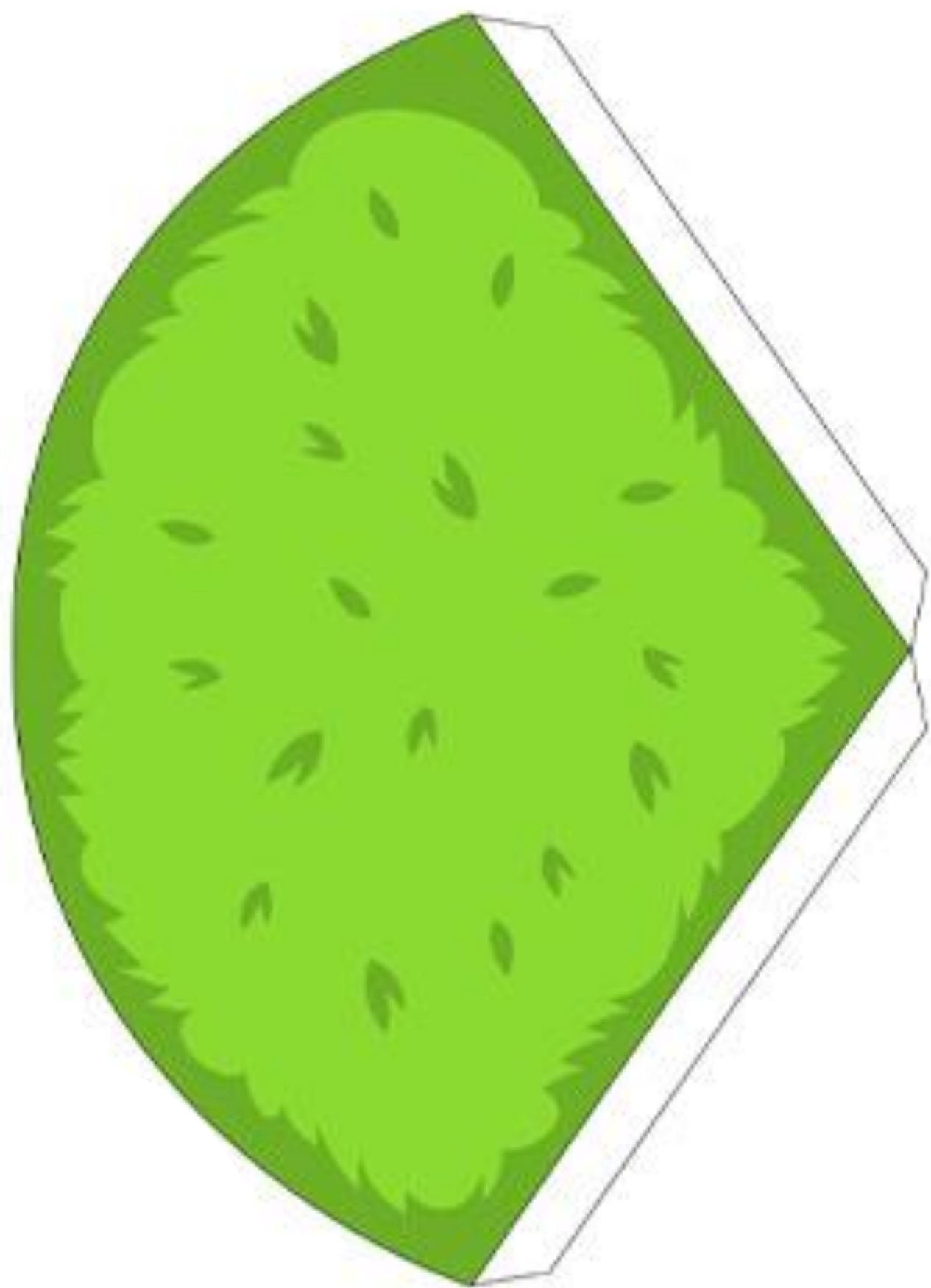

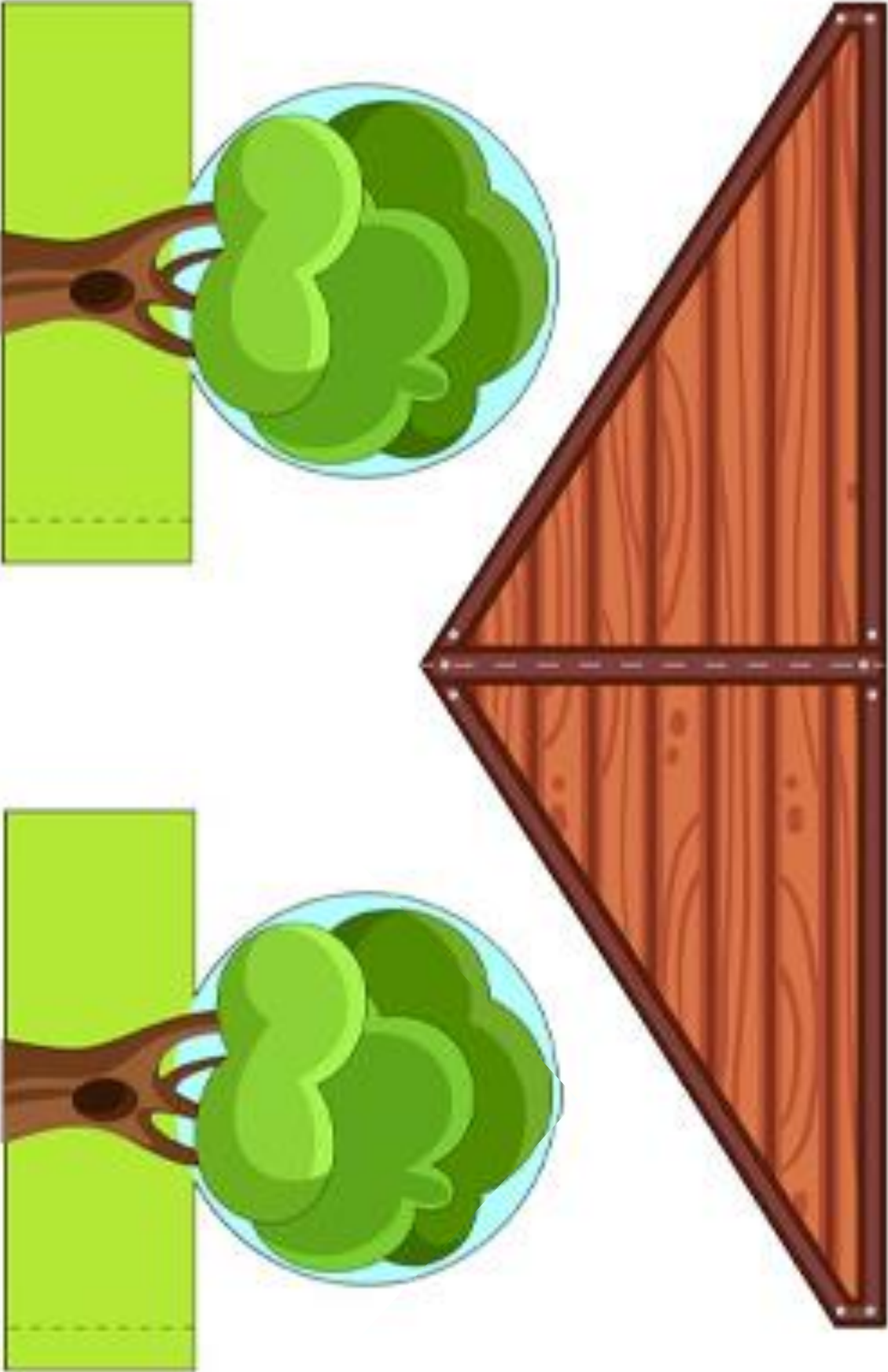

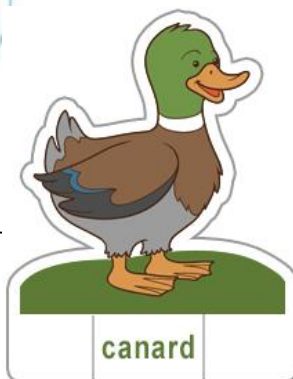
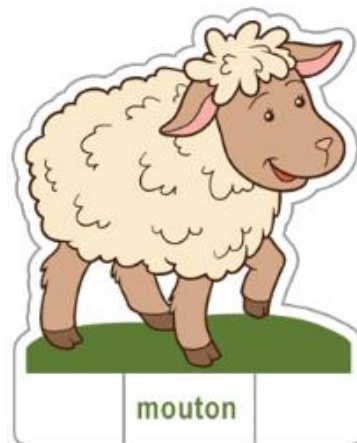
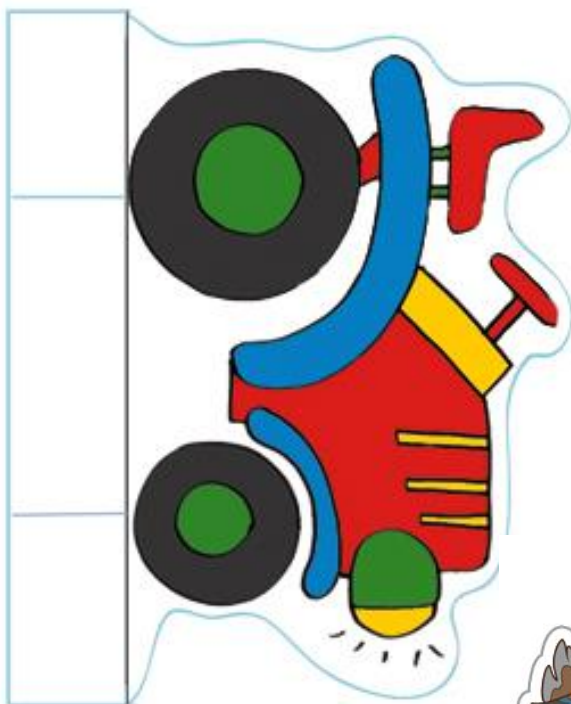
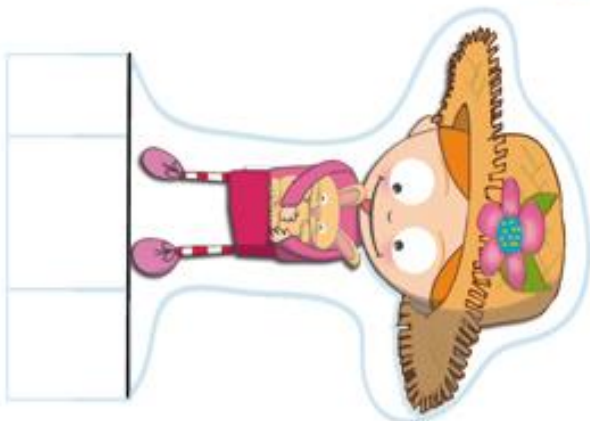
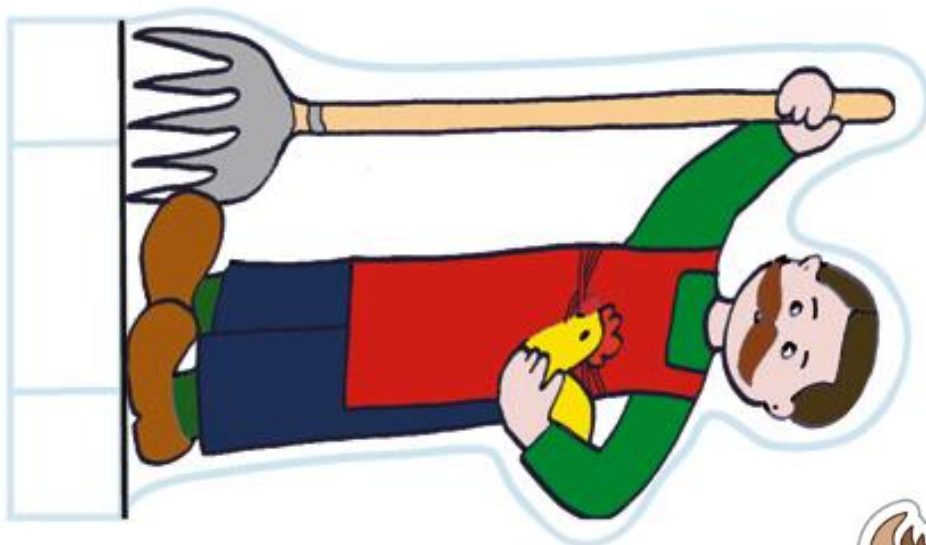

Jugamos con Robots

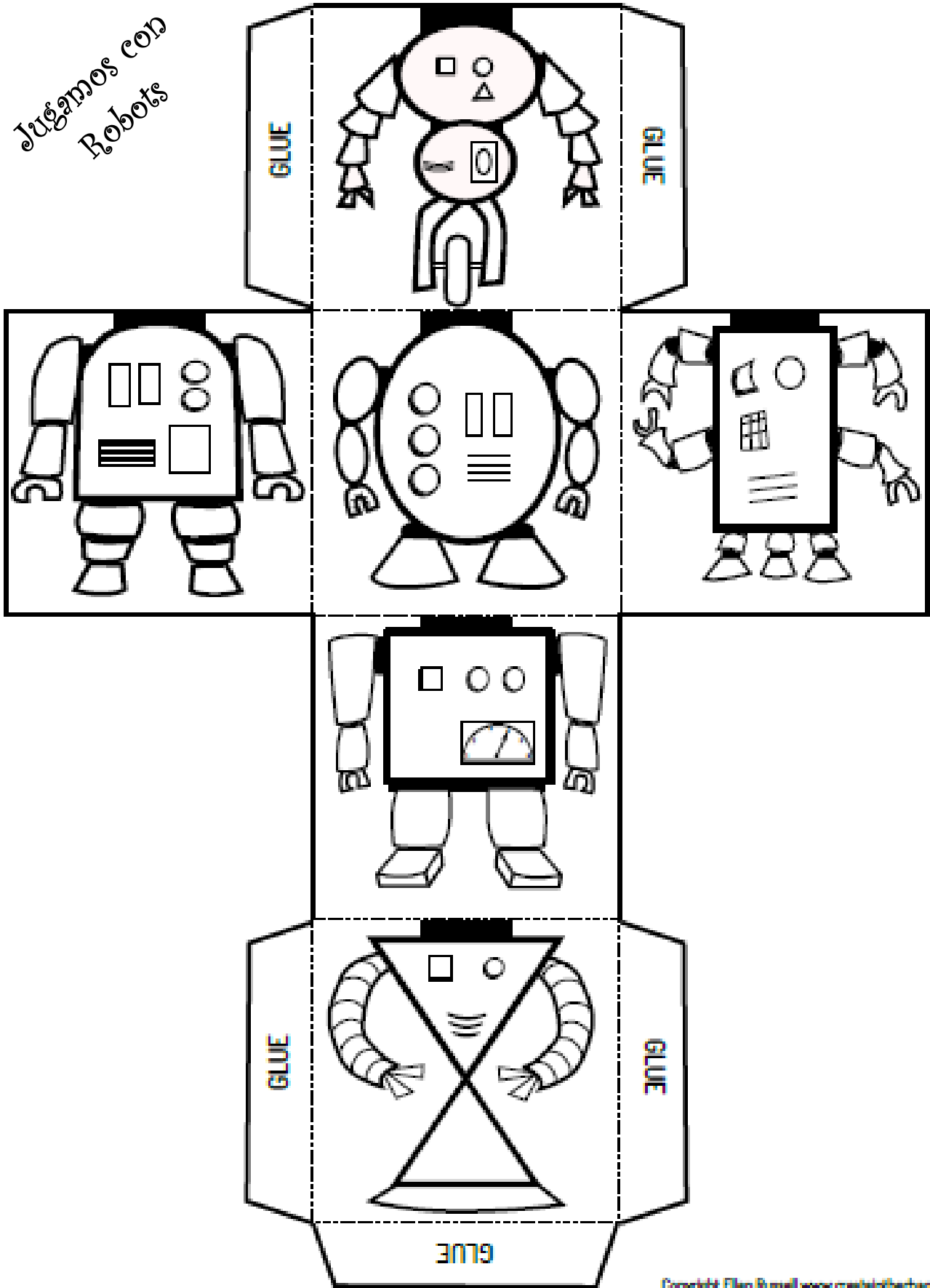

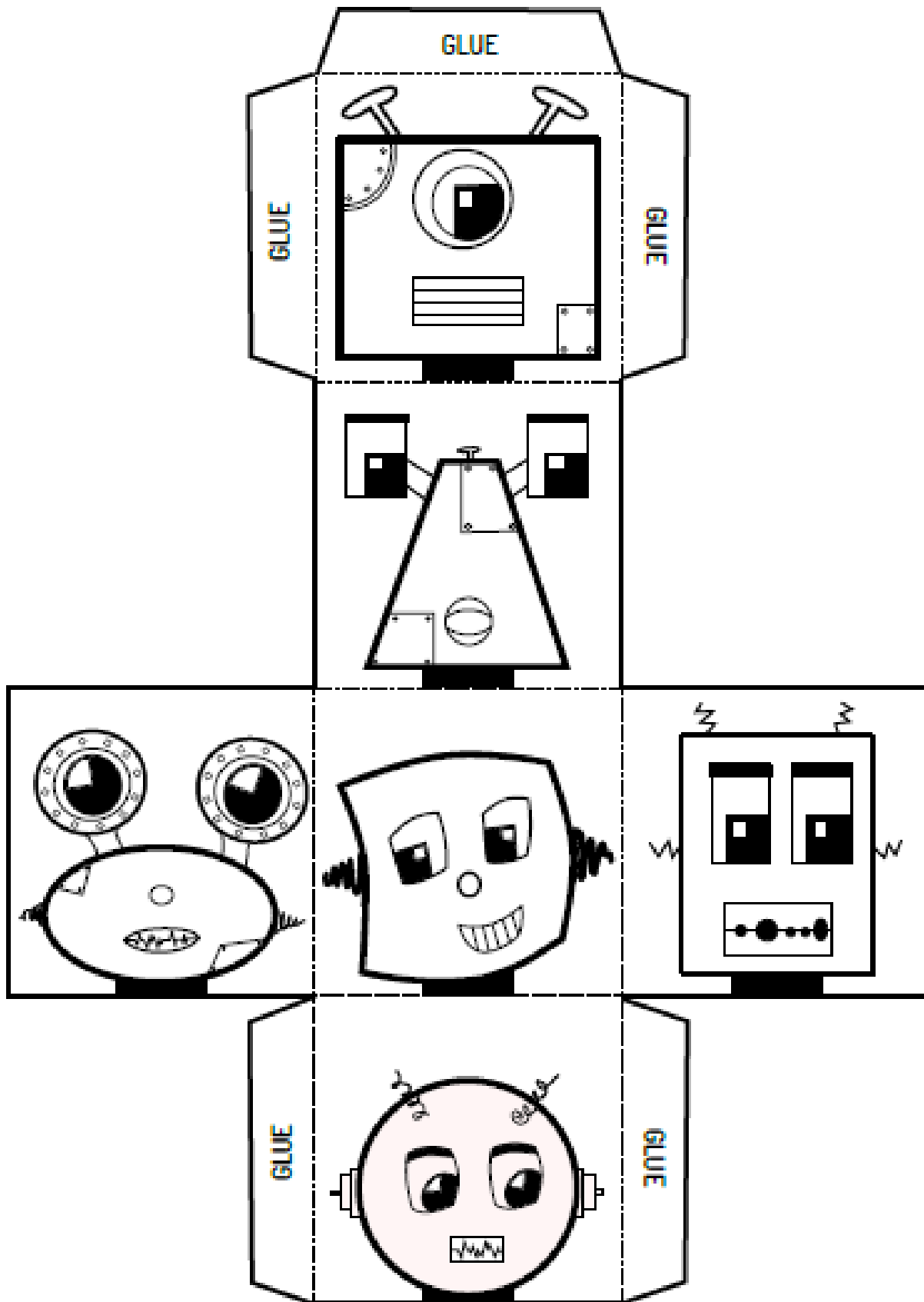

Hacemos un libro gira el Robots

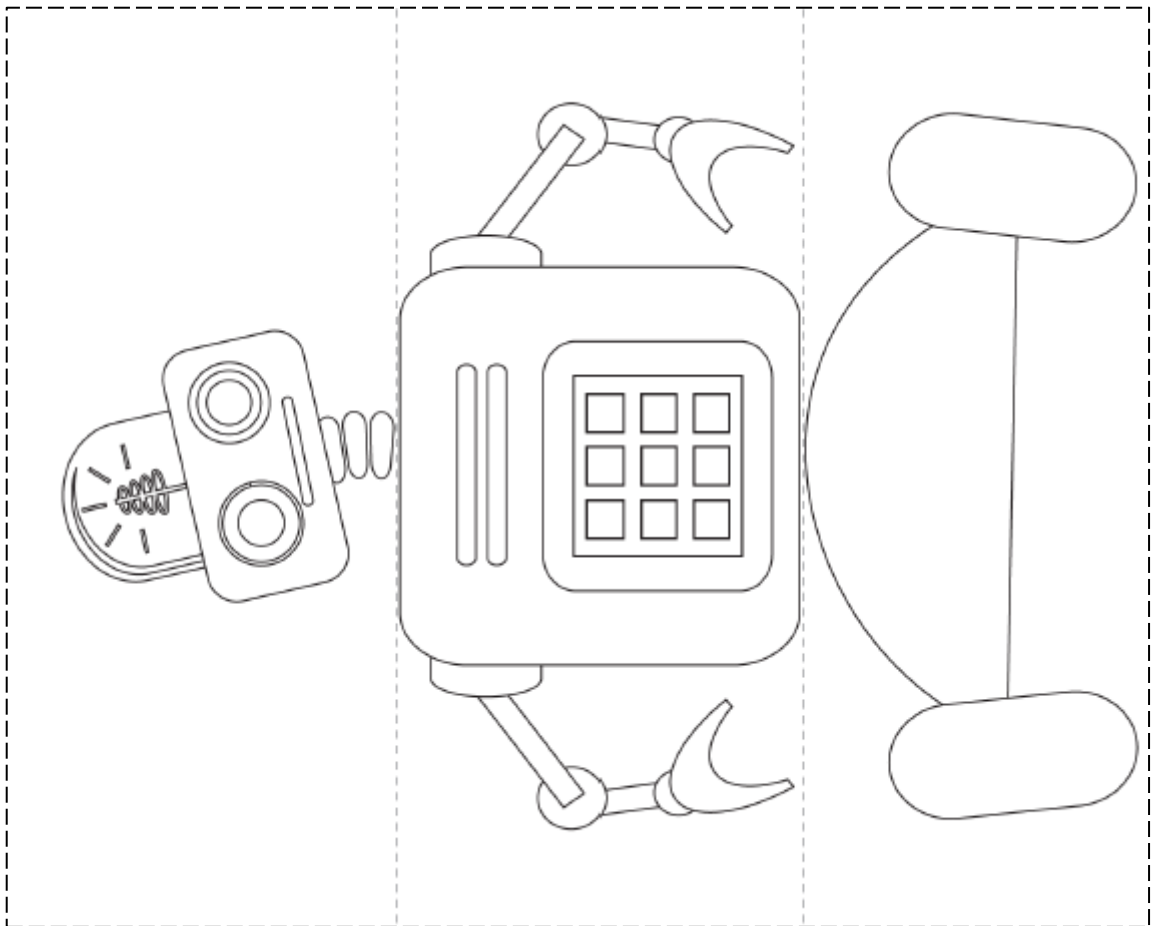
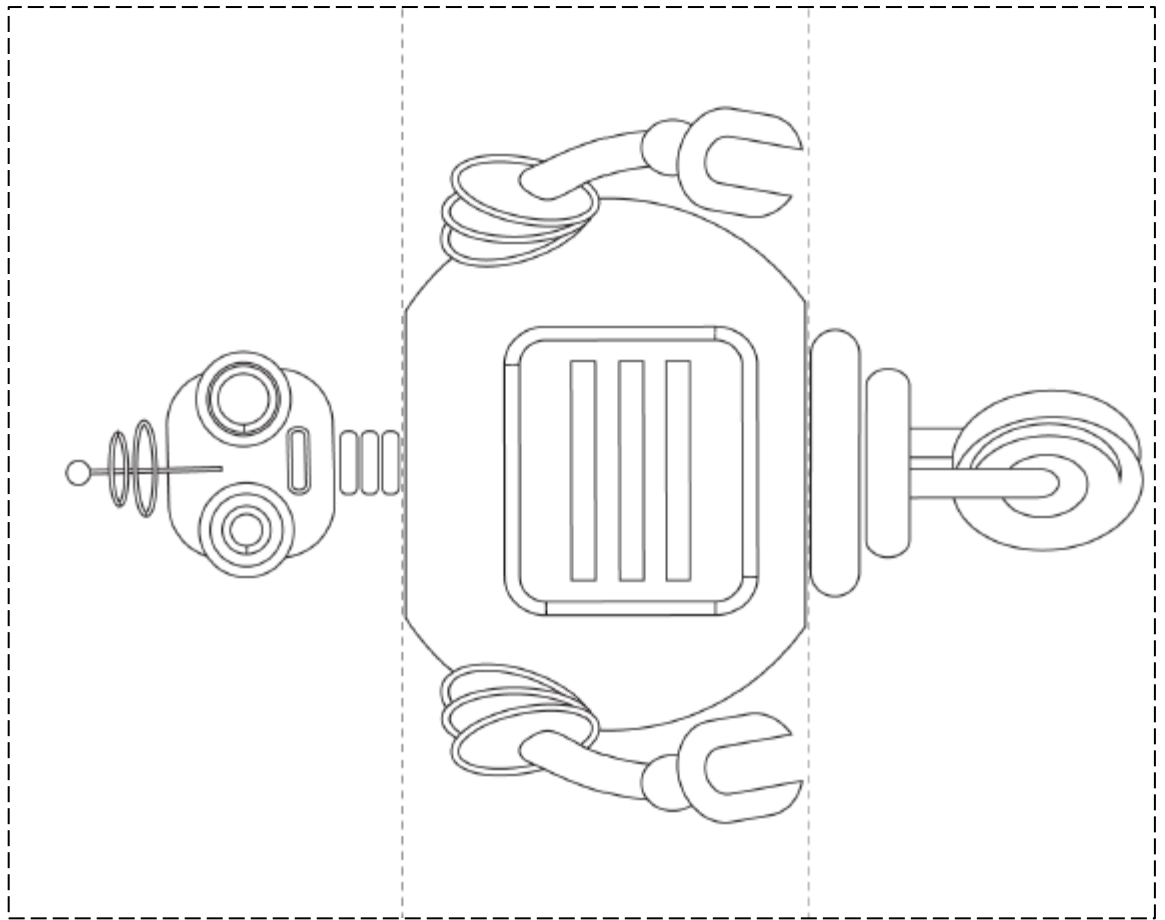

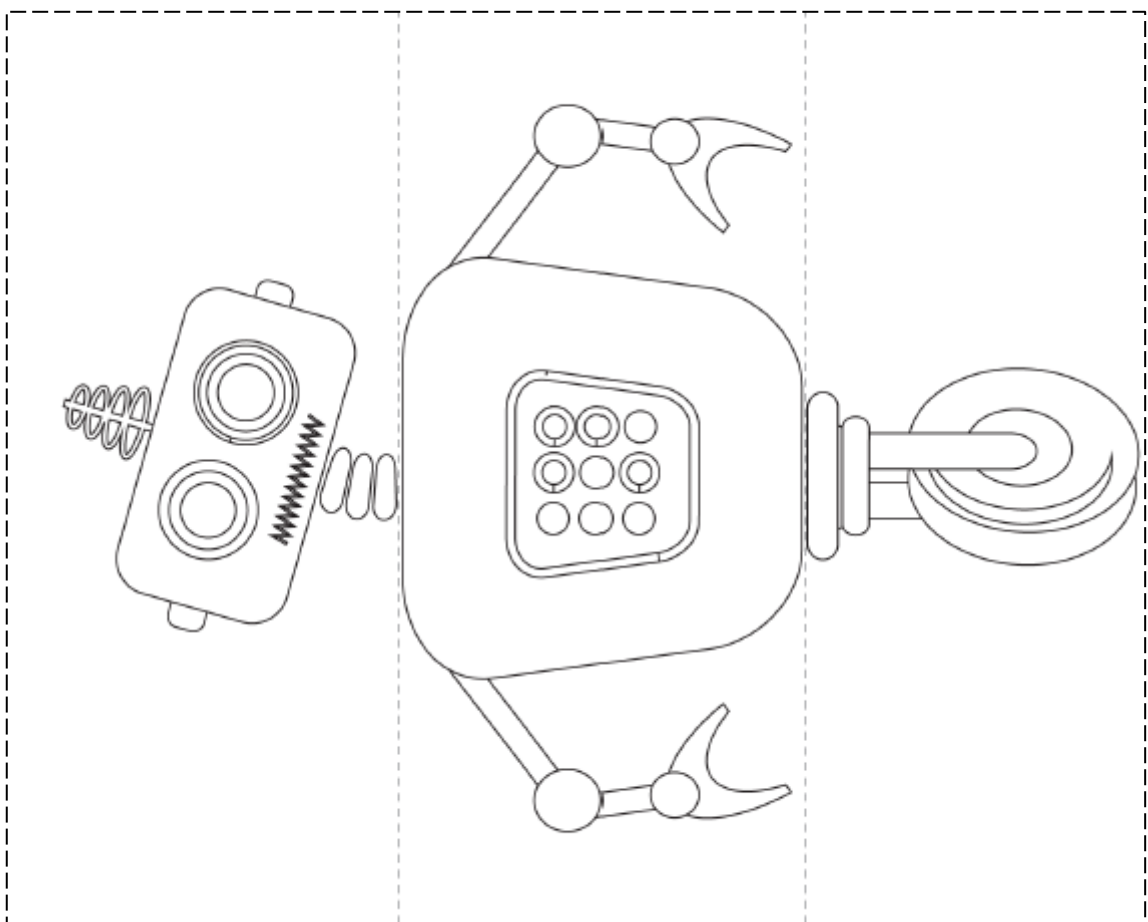
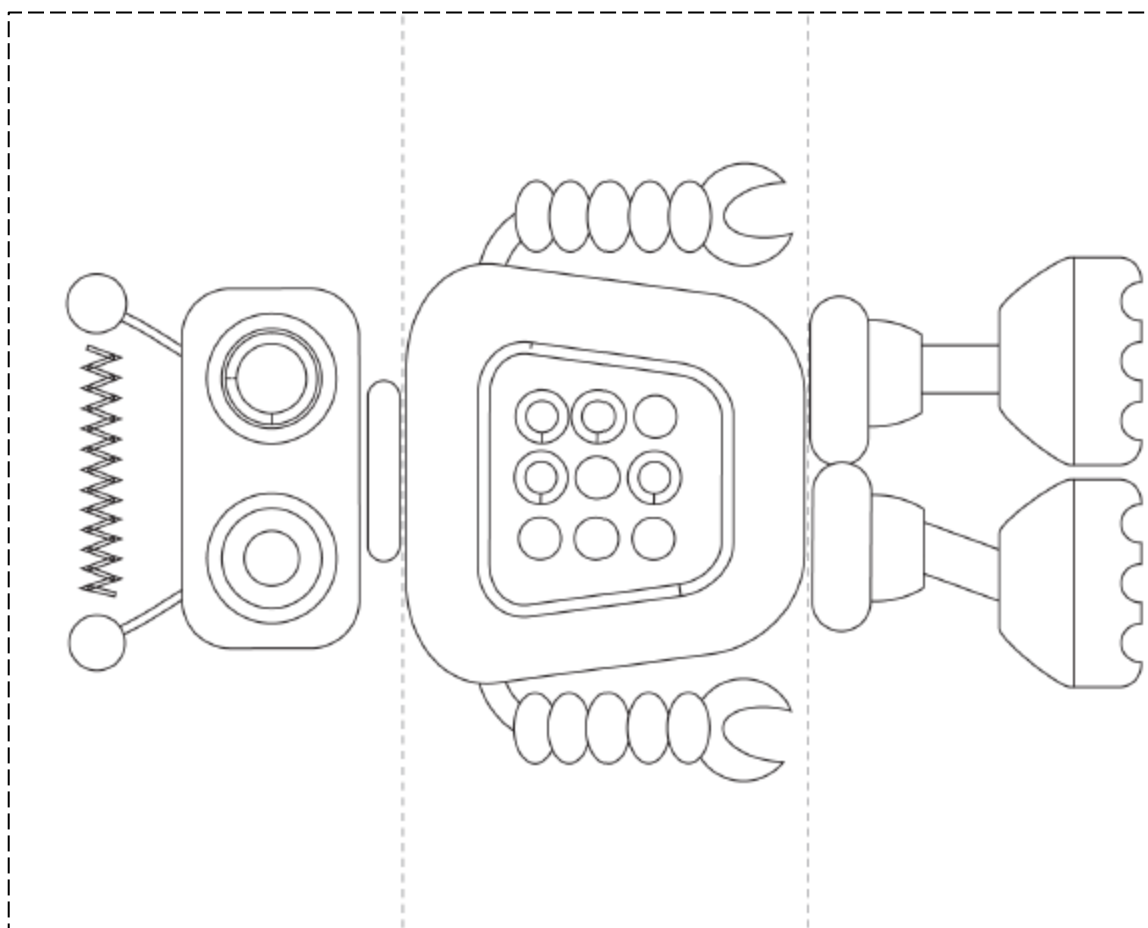

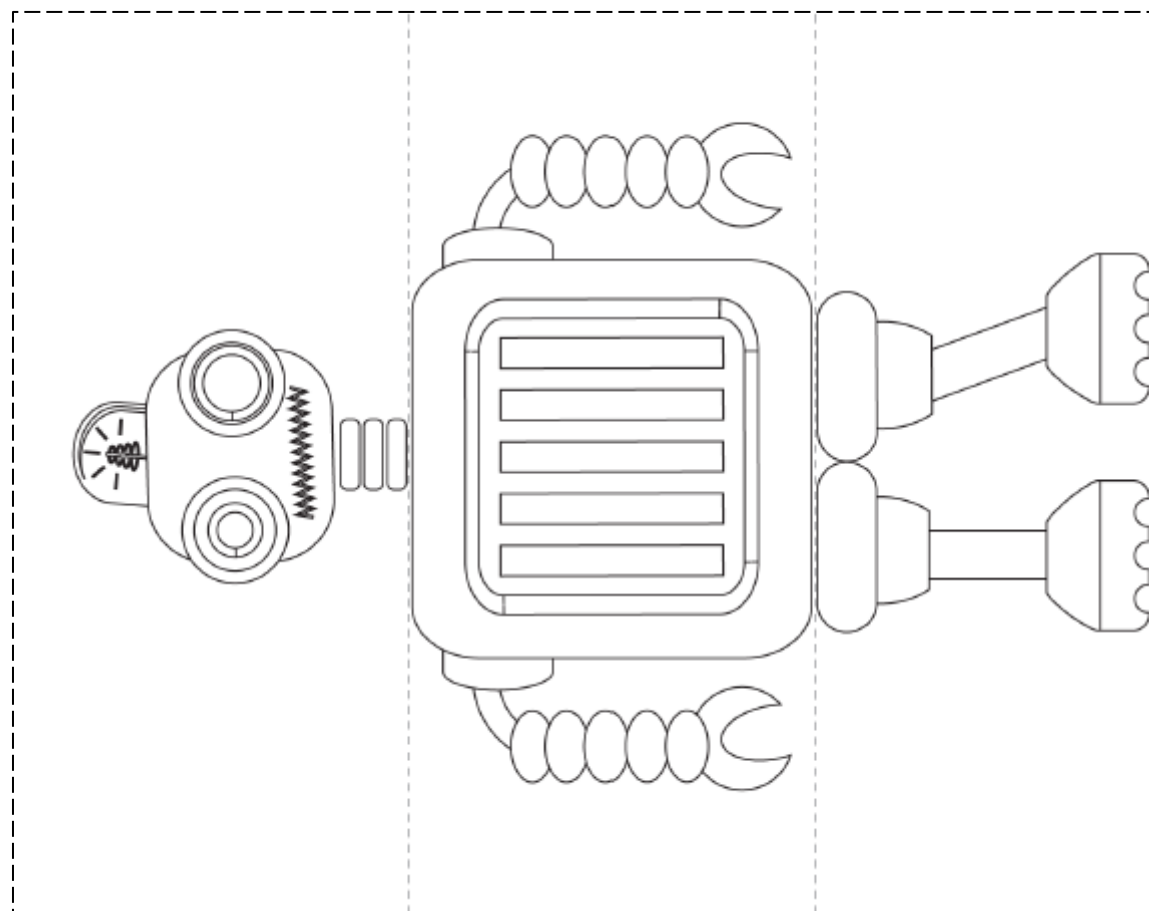
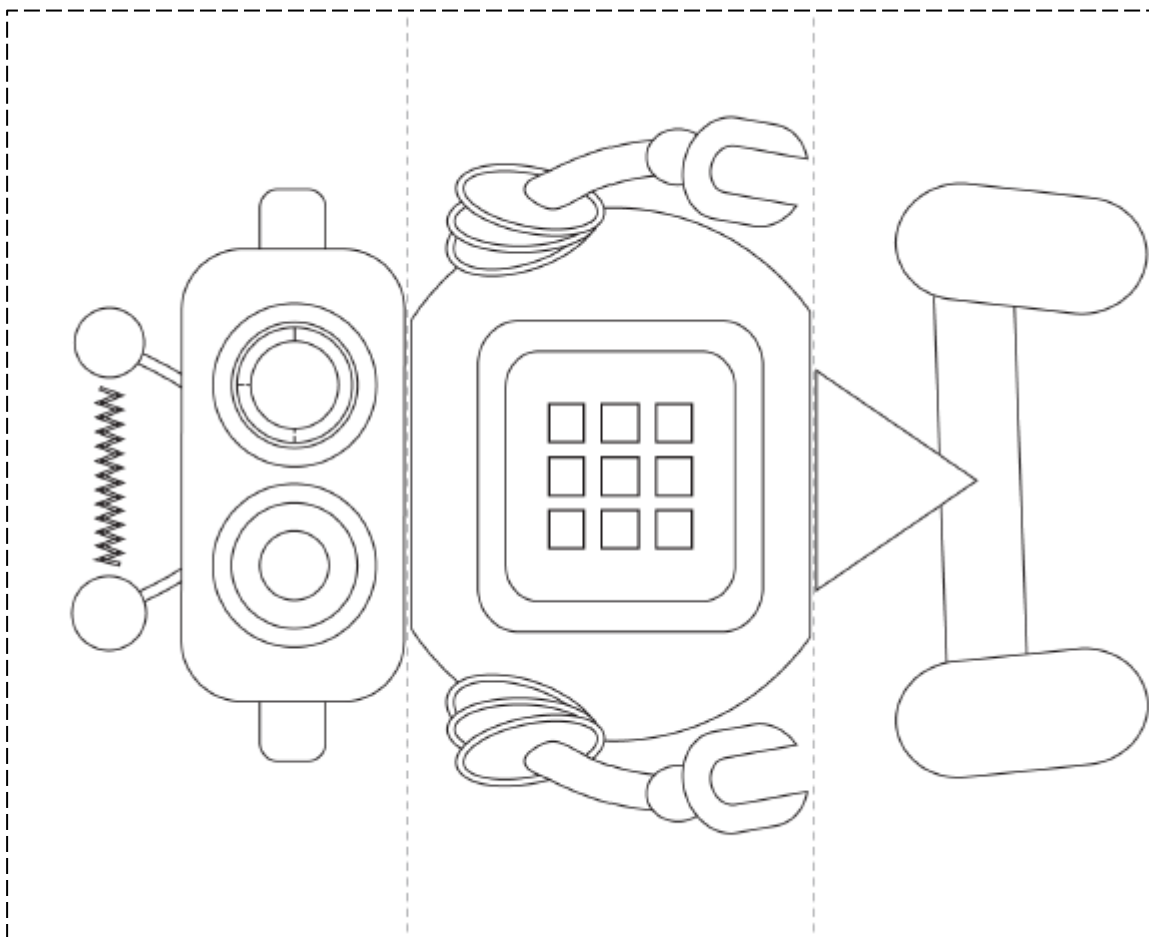

Caretas Robots

