

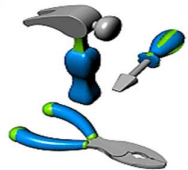

COLEGIO "MERCEDITAS DE SAN MARTIN DE
C.E.S.A.P."

TECNOLOGÍA



NOMBRE Y APELLIDO

1° GRADO "....."

AÑO 2026-



¿POR QUÉ ES IMPORTANTE APRENDER TECNOLOGÍA?

LA EDUCACIÓN TECNOLÓGICA SE FUNDAMENTA COMO UN ESPACIO PROPIO CON UN DETERMINADO “HACER”, CON UN DETERMINADO “SABER”, Y CON UN CAMPO DE INDAGACIÓN ACERCA DE LAS RELACIONES ENTRE LO ARTIFICIAL, EL AMBIENTE Y LAS PERSONAS, DONDE INTERVIENE LA COMPLEJIDAD DE MÚLTIPLES FACTORES. NUESTROS NIÑOS ESTÁN INMERSO EN UN AMBIENTE PLAGADO DE OBJETOS Y PRODUCTOS CONSTRUIDO POR EL HOMBRE. COMO DOCENTES PODEMOS FACILITAR LA COMPRENSIÓN DEL MUNDO ARTIFICIAL GUIANDO LA CONSTRUCCIÓN DE CONOCIMIENTOS CARGADOS DE VALORES Y SENTIDOS, CONTEXTUALIZADOS EN SU ENTORNO. ENTORNO QUE CONSIDERAMOS FUENTE DE PROBLEMÁTICAS PARA DESARROLLAR EN EL AULA. EN ESTE MARCO ES IMPORTANTE LA ALFABETIZACIÓN TECNOLÓGICA QUE FACILITE LA COMPRENSIÓN DE LOS PROCESOS Y PRODUCTOS TECNOLÓGICOS. DESDE EL ESPACIO DE TECNOLOGÍA SE BUSCA REVALORIZAR EL DESAFÍO DE ÉSTA, EN LA TRANSFORMACIÓN DEL AULA COMO UN ESPACIO DE CONSTRUCCIÓN COLECTIVA DE CONOCIMIENTOS, BRINDANDO OPORTUNIDADES NECESARIAS PARA FAVORECER EL DESARROLLO DE LA CULTURA TECNOLÓGICA EN NUESTROS ALUMNOS. ES IMPORTANTE DESTACAR QUE COMO DOCENTES ESPERAMOS DE NUESTROS ALUMNOS QUE PUEDAN DEMOSTRAR CURIOSIDAD POR EL ENTORNO TECNOLÓGICO, A DESARROLLAR SU CREATIVIDAD, EXPERIMENTANDO, IMAGINANDO Y PENSANDO Y QUE TODA PROPUESTA, COMO EL DESARROLLO DE ACTIVIDADES DEL CUADERNILLO SEA ACOMPAÑADA DESDE CASA TAMBIÉN.

SE PROPONE PARA ÉSTE CICLO LOS SIGUIENTES OBJETIVOS:

- ★ CONTAR CLASE A CLASE CON EL MATERIAL SOLICITADO: CUADERNILLO DE ACTIVIDADES: ES DE SUMA IMPORTANCIA YA QUE LES PERMITE LLEVAR UN SEGUIMIENTO DE LOS CONTENIDOS A LOS ALUMNOS Y ASÍ UN CONOCIMIENTO ORDENADO.
 - ★ ASISTIR CON EL MATERIAL QUE SE LES SOLICITA PARA TRABAJAR EN AULA TALLER: CUANDO HABLAMOS DE AULA TALLER, NOS REFERIMOS A ESE ESPACIO IMPROVISADO EN EL AULA, DONDE LOS ALUMNOS LLEVAN A LA PRÁCTICA LO QUE SE APRENDIÓ DESDE LA TEORÍA.
 - ★ CUMPLIR CON LAS ACTIVIDADES ASIGNADAS PARA CASA. ES IMPORTANTE EL DESARROLLO DE LAS MISMAS, YA QUE EN CLASES LAS PUESTAS EN COMÚN LES PERMITE A LOS ALUMNOS TENER UNA MIRADA CRÍTICA ANTES LAS DISTINTAS POSIBILIDADES QUE SE LES PUEDAN PRESENTAR.
 - ★ TRABAJAR EN EQUIPO, COLABORAR CON OTROS Y ACEPTAR CONSEJOS Y CRÍTICAS.
- INTEGRAR A LAS FAMILIAS EN LA TAREA EDUCATIVA PROMOVRIENDO LA COMUNICACIÓN Y EL RESPETO MUTUO PARA POTENCIAR EL LOGRO DE LOS OBJETIVOS EDUCATIVOS.

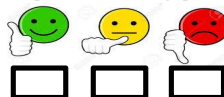



¡BIENVENIDOS A PRIMERO!!!...



NORMAS DE CONVIVENCIA ESCOLAR

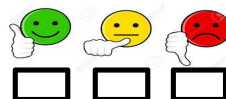



HOY DÍA ES.....

TODO SOBRE MI ME LLAMO

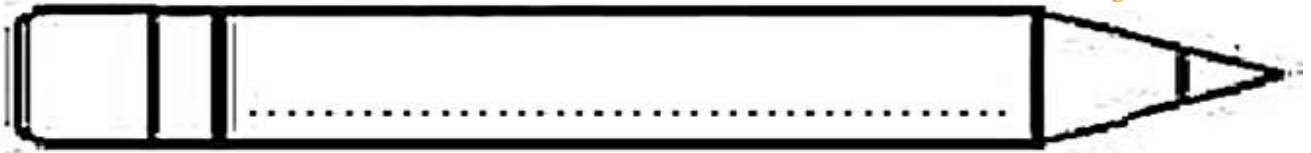

TENGO

.....

AÑOS

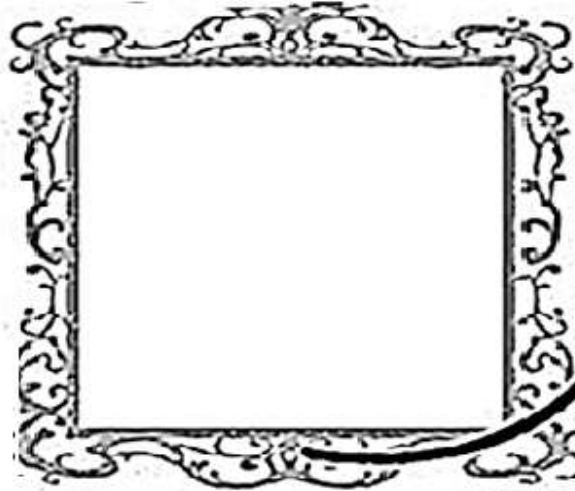

ESTE SOY YO

MI
COLOR
FAVORITO

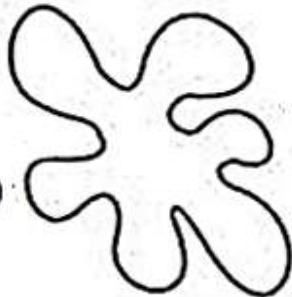

MI HUELLA
DACTILAR

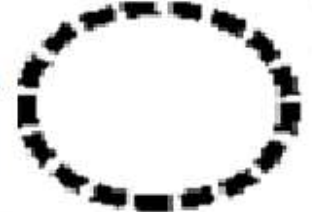

COMIDA
FAVORITA

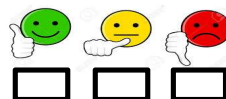
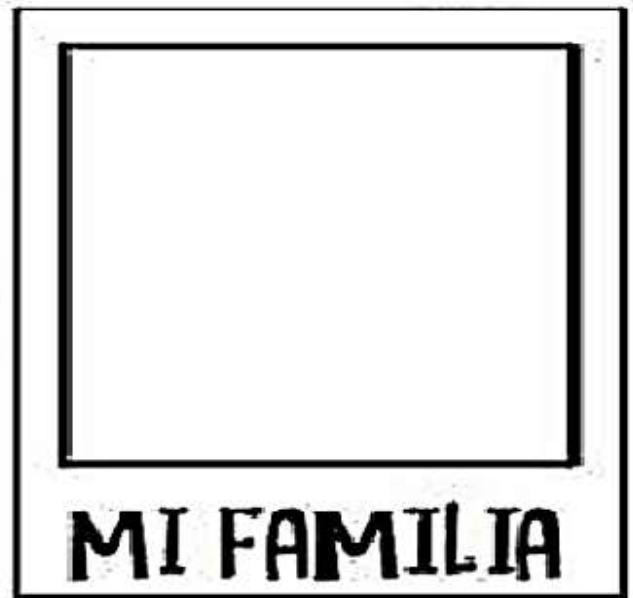
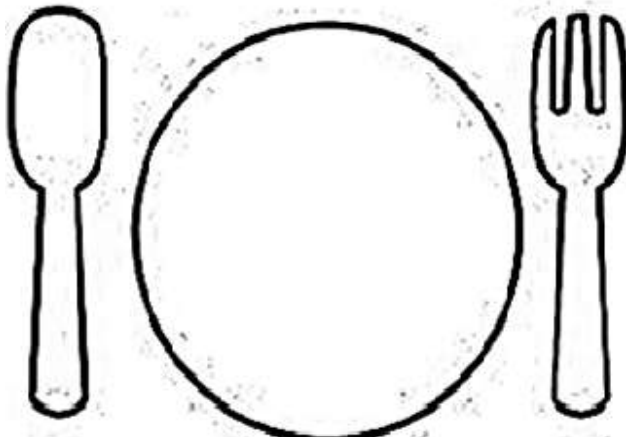



HOY DÍA ES.....

NOMBRE.....

MIS MANOS, MI PRIMER HERRAMIENTA...

**DOS TENEMOS PARA AGARRAR,
PARA RASCAR Y ACARICIAR**

¿QUÉ ES?.....



¡AHORA TRABAJAMOS CON NUESTRAS MANITOS!!!...

EN UN PAPEL DIBUJAMOS NUESTRA MANO Y LA PEGAMOS EN EL LIBRO.

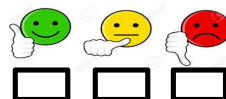



HOY DÍA ES.....

NOMBRE.....



RECORDAMOS UNA CANCIÓN DEL JARDÍN Y LA CANTAMOS ENTRE TODOS.

**ABRO UNA MANITO LA HAGO
BAILAR, LA CIERRO Y LA ABRO
Y LA VUELVO A GUARDAR.**

**ABRO OTRA MANITO LA HAGO
BAILAR, LA CIERRO LA ABRO Y
ME PONGO A SALUDAR.**

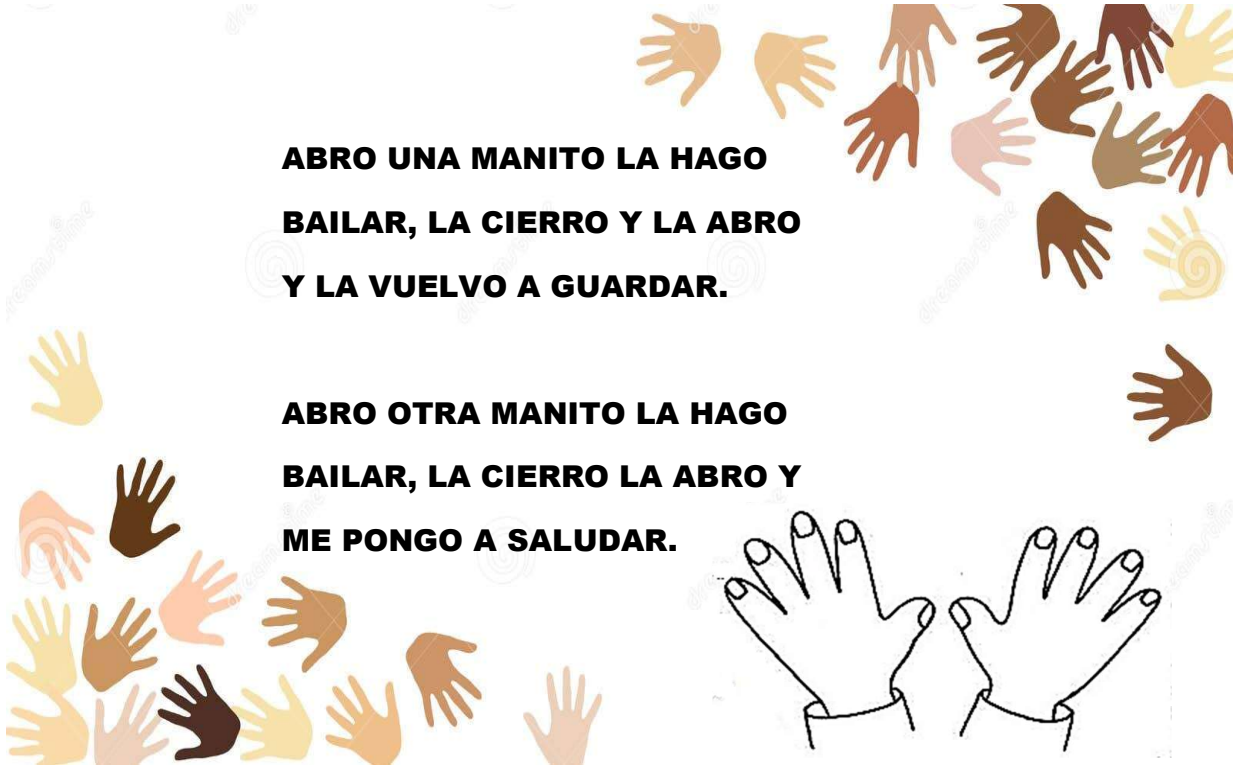

**LAS MANOS SON MUY IMPORTANTES PARA LAS PERSONAS SON LAS
PRIMERAS HERRAMIENTAS CON LAS QUE CUENTAN**



ESCUCHAMOS CON ATENCIÓN...



LA NATURALEZA NOS REGALÓ LAS MANOS PARA TRABAJAR Y TAMBIÉN LA INTELIGENCIA PARA CREAR HERRAMIENTAS QUE NOS PUEDEN AYUDAR...



CON NUESTRAS MANOS REALIZAMOS TODO: COMER, ESCRIBIR O SALUDAR...



ELLAS TIENEN 5 DEDOS, CADA DEDO ES IMPORTANTE Y CUMPLEN UNA FUNCIÓN.



PERO EL DEDO GORDO O PULGAR ES MUY IMPORTANTE... **ES LA PINZA DE NUESTRO CUERPO...**



¡AHORA JUGAMOS CON NUESTRAS MANOS!!!...

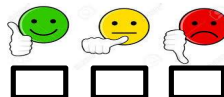



ACTIVIDADES

OBSERVA LOS DIBUJOS

PINTA CUÁL FUE LA PRIMERA HERRAMIENTA DEL HOMBRE.



AYUDA A ESTAS MANITOS A RECORRER EL CAMINO CORRECTO PARA ENCONTRAR A SU HERMANITA

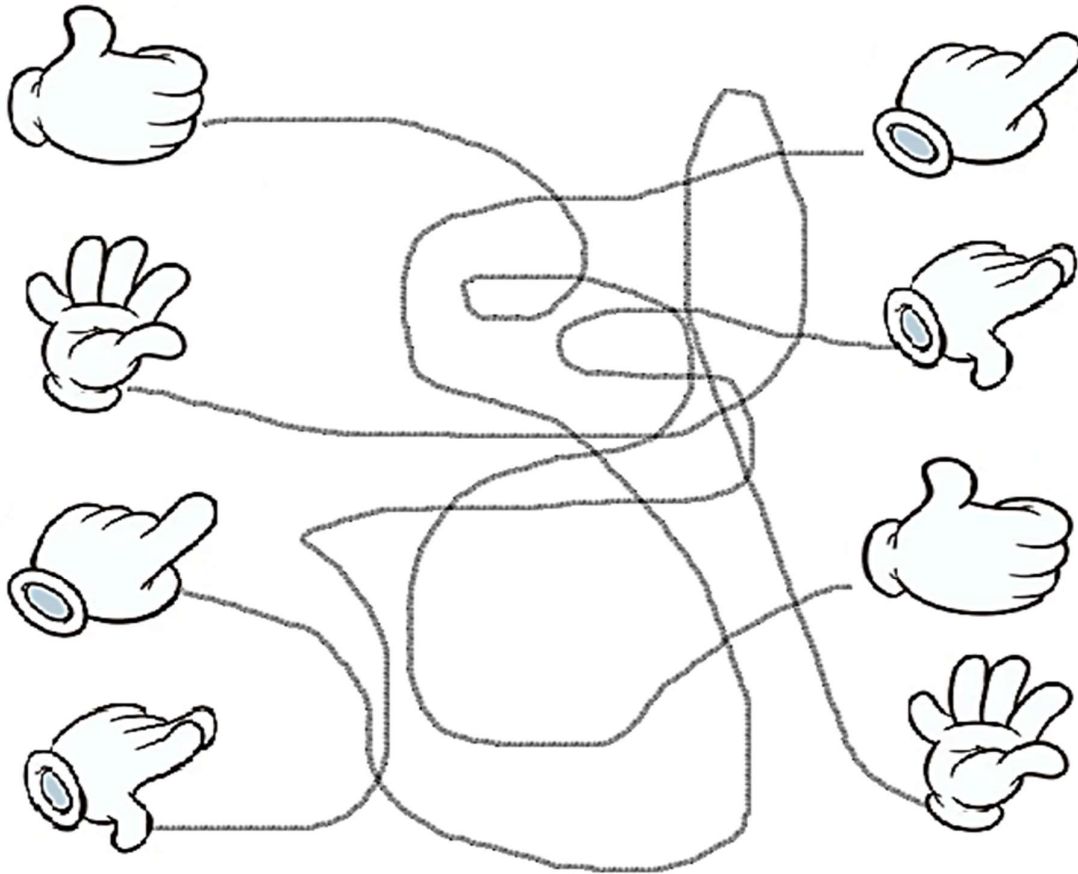

EL HOMBRE USA SUS MANOS PARA REALIZAR MUCHAS ACTIVIDADES, PERO CUANDO SUS MANOS NO SON SUFICIENTES NECESITA DE OTRAS HERRAMIENTAS...

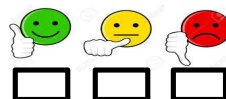



HOY DÍA ES.....

NOMBRE.....

EL MUNDO QUE NOS RODEA



EL MUNDO NATURAL Y ARTIFICIAL...

NUESTRO MUNDO ESTA RODEADO DE COSAS, Y ESAS COSAS PUEDEN SER **NATURALES**, SON LAS COSAS QUE EXISTEN EN EL MUNDO SIN QUE INTERVENGA EL HOMBRE O **ARTIFICIALES**, QUE SON LAS COSAS QUE CREÓ EL HOMBRE A LO LARGO DE LA HISTORIA.

MUNDO NATURAL

FLORES



ÁRBOL



MUNDO ARTIFICIAL

ZAPATILLA



MOCHILA

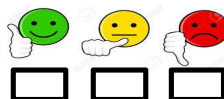



LO NATURAL Y LO ARTIFICIAL

¡A CONOCER QUÉ NOS DA CADA UNO!

LOS ANIMALES, EL AIRE, LAS PLANTAS, LAS PERSONAS, LOS ASTROS...
FORMAN PARTE DEL **MUNDO NATURAL**.

LAS COSAS HECHAS POR EL HOMBRE, EN CAMBIO, PERTENECEN AL
MUNDO ARTIFICIAL

ACTIVIDAD

😊 **OBSERVA LAS IMAGENES**

✎ ENCIERRA CON UN CÍRCULO DE COLOR **VERDE** LOS ELEMENTOS QUE
PERTENECEN AL MUNDO NATURAL Y CON COLOR **ROJO** LOS ELEMENTOS
QUE PERTENECEN AL MUNDO ARTIFICIAL.

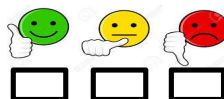



HOY DÍA ES.....

NOMBRE.....



LAS COSAS HECHAS...

SALIMOS AL PATIO DEL COLEGIO Y OBSERVAMOS...

- ☺ ¿CUÁLES SON LAS COSAS DEL MUNDO NATURAL?
- ☺ ¿CUÁLES SON LAS COSAS DEL MUNDO ARTIFICIAL O HECHAS POR EL HOMBRE?

¡A TRABAJAR!!!



RECORTA Y PEGA DE LA PÁGINA SIGUIENTE ELEMENTOS QUE PERTENEZCAN AL MUNDO NATURAL Y AL MUNDO ARTIFICIAL.

MUNDO NATURAL

MUNDO ARTIFICIAL



EN CASA CON LA AYUDA DE PAPÁ O MAMÁ ESCANEA EL CODIGO QR

VER LAS INSTRUCCIONES EN LA PÁGINA 45

¿QUÉ DESCUBRISTE? LUEGO COMENTAMOS EN CLASE...

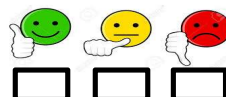



PARA RECORTAR

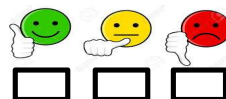
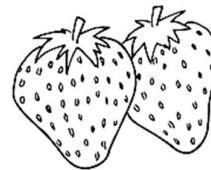



HOY DÍA ES.....

NOMBRE.....

PRODUCTOS TECNOLÓGICOS



LOS PRODUCTOS TECNOLÓGICOS SON AQUELLOS
FABRICADOS POR EL HOMBRE.
POR EJEMPLO: LÁPIZ, SILLA, JUGUETES Y MUCHO MÁS...



PINTA SOLO LOS PRODUCTOS TECNOLÓGICOS QUE ENCUENTRES.

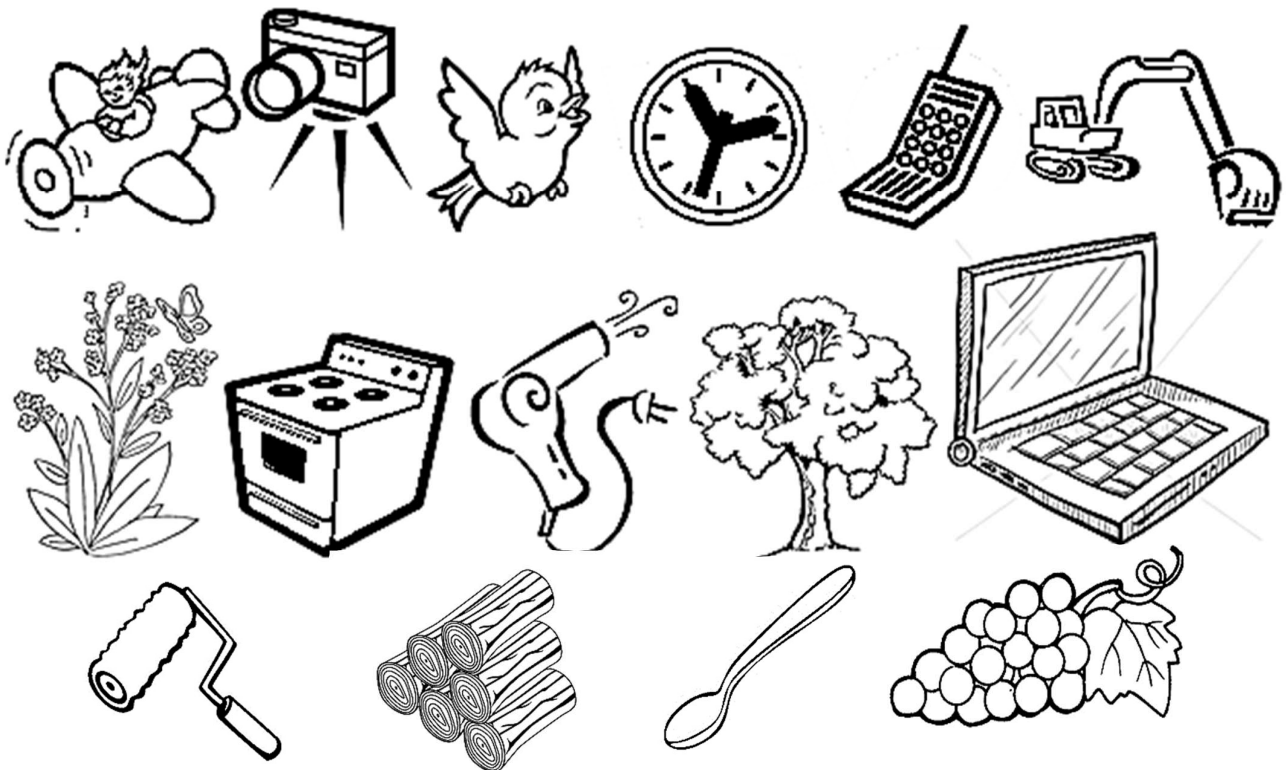

COMENTA... ¿CUÁLES ENCONTRARON?

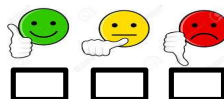



HOY DÍA ES.....

NOMBRE.....



DANIEL Y SU MOCHILA

LA MOCHILA DE DANIEL
ESTÁ VACÍA, ¿TE ANIMAS
A CARGARLA CON LOS
ÚTILES ESCOLARES QUE
NECESITA LLEVAR A LA
ESCUELA PARA REALIZAR
LAS TAREAS?

RECORTEN Y PEGUEN LAS FIGURAS DE LA PÁGINA SIGUIENTE
LAS COSAS QUE CREEN QUE DANIEL TIENE QUE LLEVAR EN SU
MOCHILA.

☺ UBINQUENLAS EN EL LUGAR QUE CONSIDEREN MEJOR.

☺ COMENTAMOS POR QUÉ ELIGIERON ESOS LUGARES...



LOS ÚTILES LE SIRVEN A DANIEL PARA ESTUDIAR.

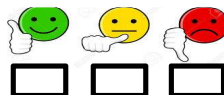

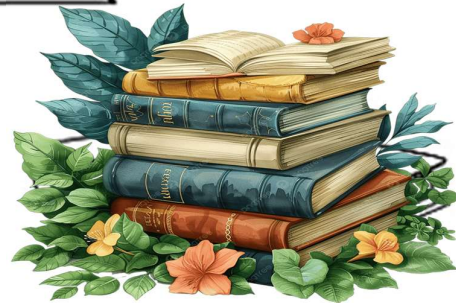
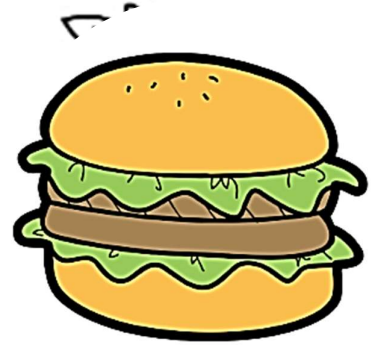
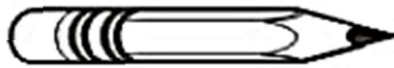

¡CONSEJITO...!

CUIDA MUCHO TUS ÚTILES Y
HERRAMIENTAS ESCOLARES,
Y NO OLVIDES ORDENARLOS
LUEGO DE TRABAJAR
O JUGAR.

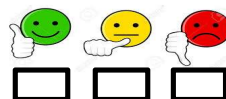



HOY DÍA ES.....
NOMBRE.....

ESCUCHO CON ATENCIÓN EL POEMA...

MI LÁPIZ

USA ROPA DE MADERA.
CUELLO FUERTE DE LATÓN.
Y SOMBRERO DE GOMA
MI LÁPIZ CON BORRADOR

LLEVA BAJO SU VESTIDO,
LA PUNTA NEGRA DE UN PIE.
CUANDO YO DIBUJO RÁPIDO.
MI LÁPIZ BAILA MUY BIEN.

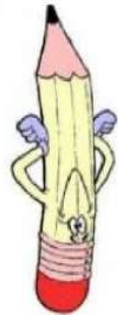

SI HAGO LAS LETRAS MUY FEAS,
EL CAMBIA SU POSICIÓN.
BAILA ENTONCES DE CABEZA,
MI LÁPIZ CON BORRADOR

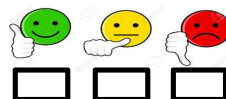

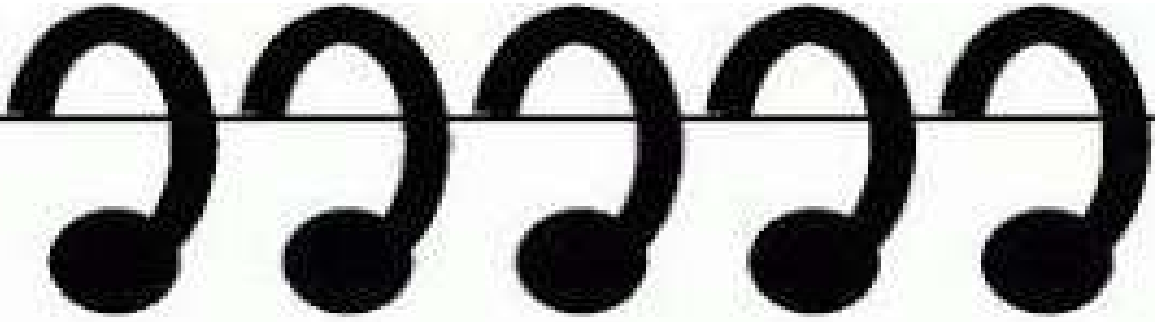

ACTIVIDAD

¡COMENTAMOS ENTRE TODOS EL POEMA...!!!



DIBUJA CÓMO ES EL LÁPIZ.



*6 MI LÁPIZ*7

OBSERVA TU LÁPIZ...

COMENTAMOS ¿CÓMO ES? ¿PARA QUÉ SIRVE? Y ¿QUÉ FUNCIÓN TIENE CADA PARTE?...



DIBUJA TU LÁPIZ CON TODAS LAS PARTES.

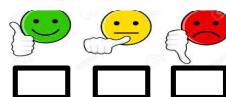



HOY DÍA ES.....

NOMBRE.....

¡CONOCEMOS...!

"MI TIJERA Y SUS PARTES"

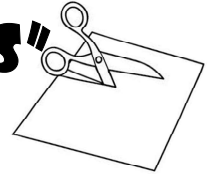

¡PARA SABER MÁS... ANALIZAMOS LAS PARTES DE LA TIJERA...!

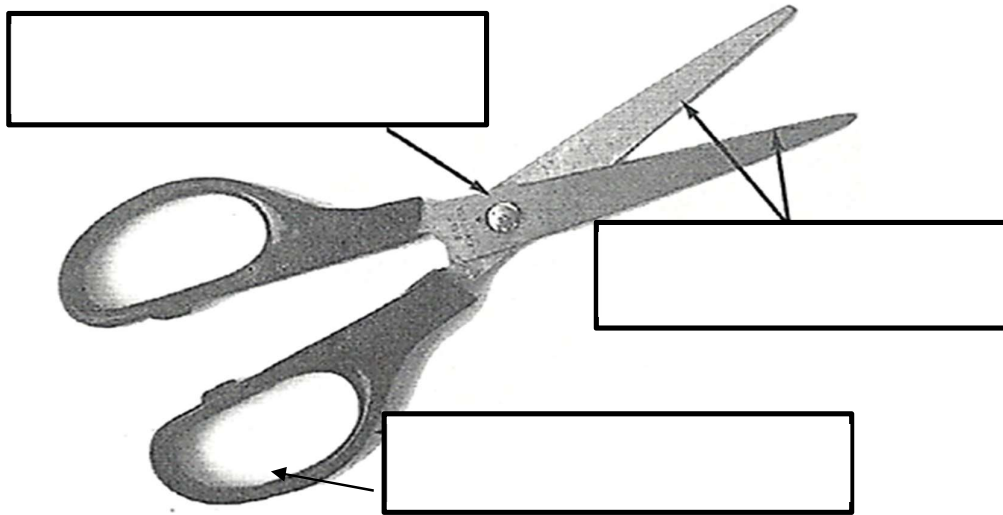

COMENTAMOS ENTRE TODOS PARA QUE SIRVE CADA PARTES

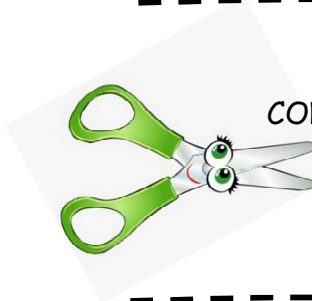

CON MIS TIJERAS VOY A CORTAR, MUY BIEN LA VOY A TOMAR.

ÉL PULGAR ARRIBA VA, ABAJO DOS DEDOS ACOMODAR.

ABRES LA BOCA Y A CORTAR AM,,, AM... AM...

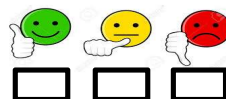



ANÁLISIS DE HERRAMIENTA: LA TIJERA

OBSERVAMOS LAS IMÁGENES DE LOS DIFERENTES TIPOS DE TIJERA Y CONVERSAMOS.

TIJERA OFICINA



TIJERAS LABORES



TIJERA COCINA



TIJERA ELECTRICISTA



TIJERA ESCOLARES



TIJERA ZURDOS



TIJERA DE OSEO



TIJERA PELUQUERÍA



TIJERA PODAR



TIJERA VENDIMIA



TIJERA JARDINERÍA

COMENTA: ¿CUÁL CONOCES?...

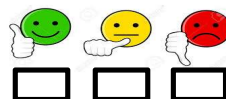



DIBUJA LAS PARTES DE TU TIJERA

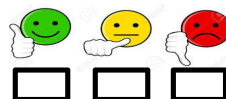



OBSERVEN  CÓMO USA LA TIJERA DANIEL.

PINTEN  CON ROJO CUANDO LA UTILIZA MAL.

¡USANDO BIEN LA TIJERA...

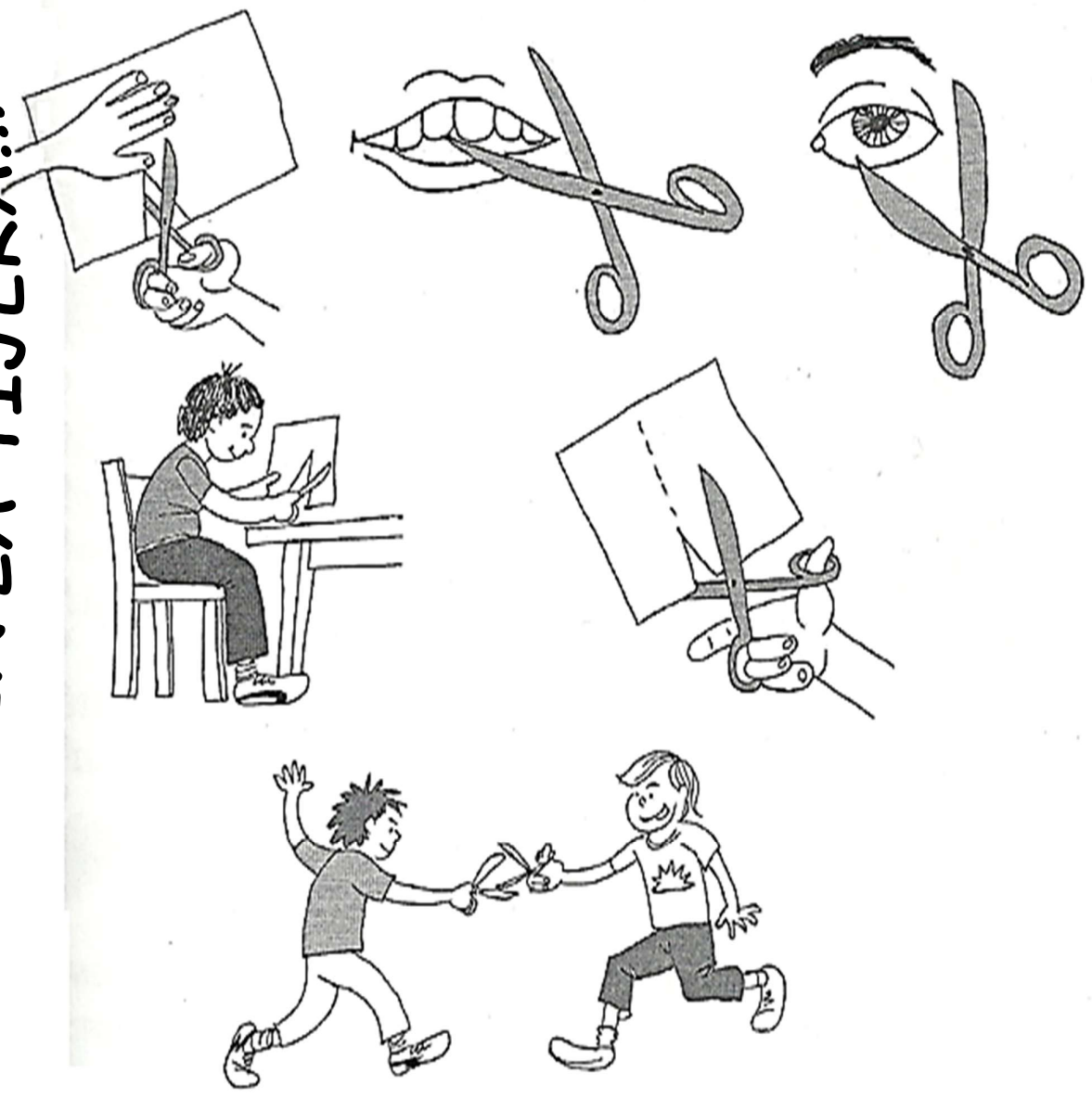

...PREVENIMOS ACCIDENTES!!!

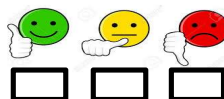



JUEGO DE MEMORIA

ÚTILES ESCOLARES

- 1-COLOREA LOS ÚTILES ESCOLARES
- 2-PEGA EN UNA CARTULINA O CARTÓN.
- 3-RECORTA LAS FICHAS.
- 4-COLOCA LAS FICHAS BOCA ABAJO Y ENCUENTRA LAS PAREJA.- ¡AHORA A JUGAR!

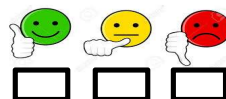
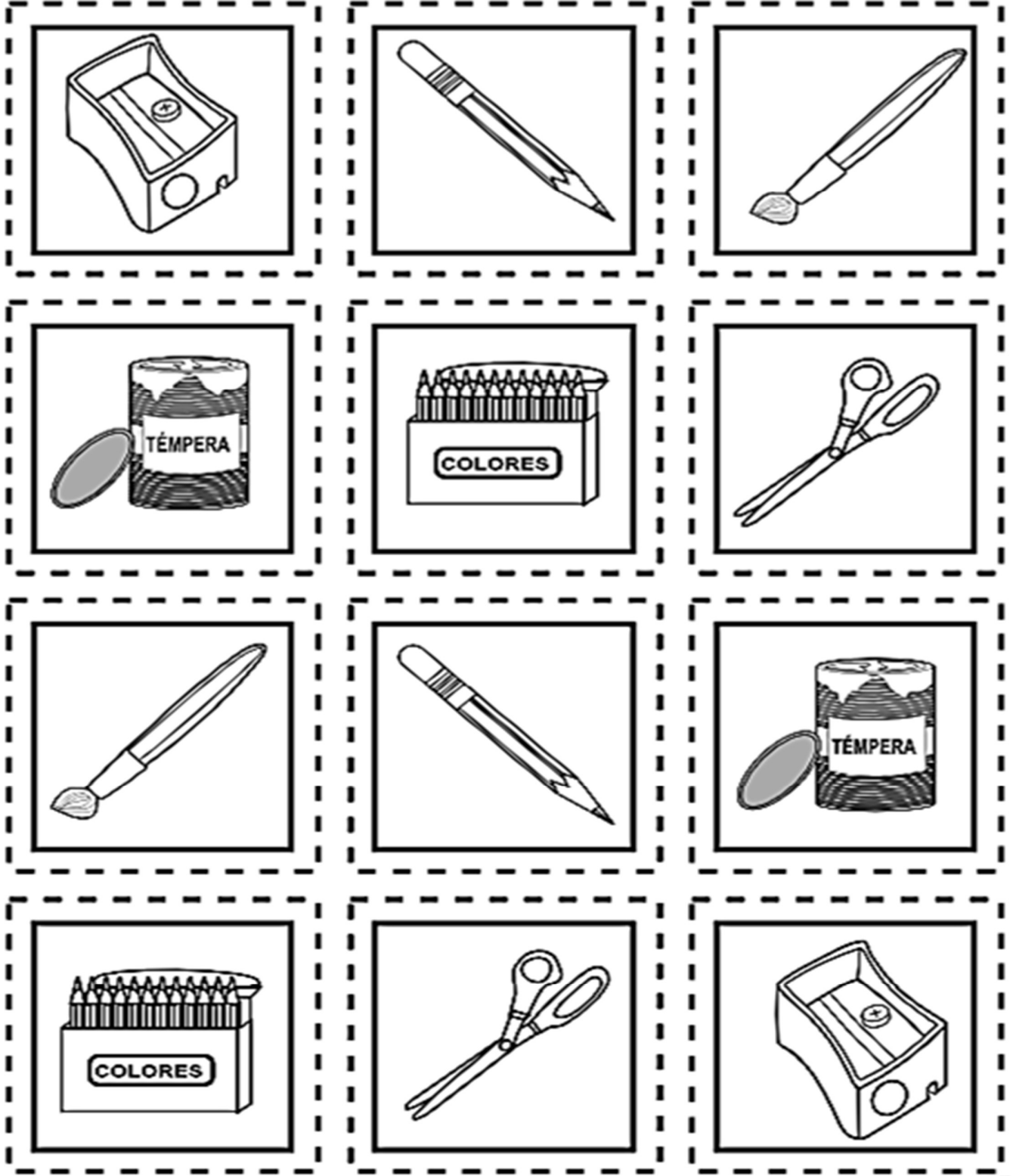



HOY DÍA ES.....

NOMBRE.....

"MANO, PAPEL Y TIJERA"



ESCUCHAMOS UN CUENTO:

H

ABÍA UNA VEZ UNA SEÑORA MANO



UNA SEÑORA TIJERA



Y UN SEÑOR PAPEL



SE CONOCIERON EN LA MOCHILA DE DANIEL.

UN DÍA LOS TRES SE PUSIERON A CONVERSAR DE PURO ABURRIDOS QUE ESTABAN...

LA SEÑORA MANO LE DICÍA A LA TIJERA: "CÓMO NO ENCONTRAR UN ANILLO PARA MI DEDO" REPETÍA.

LA SEÑORA TIJERA LA ESCUCHABA, LA VERDAD ES QUE YA ESTABA CANSADA DE OIRLA DECIR LO MISMO Y CON TAL DE QUE SE CALLARA, LE DIJO:

-MIRE, YO LE OFREZCO DOS ANILLOS PARA SUS DEDOS.

-¿LE PARECE?, DIJO LA MANO.

¡CLARO!-DIJO LA TIJERA-ADEMÁS, UN ANILLO SÓLO LE SIRVE DE ADORNO, EN CAMBIO CON MIS DOS ANILLOS EN SUS DEDOS Y MOVIENDOLOS ASÍ O ASA, USTED PODRÁ RECORTAR.

-¡BAH!-SE QUEJABA LA MANO-¿A QUIÉN VOY A RECORTAR? ¿Y PARA QUÉ?

-¡A MI! -DIJO EL SEÑOR PAPEL, QUE ESCUCHABA CALLADITO, ACOSTUMBRADO A QUE SOLO LO HICIERAN HABLAR LAS PALABRAS QUE ESCRIBIAN LOS CHICOS SOBRE ÉL- Y JUNTOS PODEMOS CREAR COSAS MARAVILLOSAS.

-¿LE PARECE?-DIJO LA MANO.

-¡CLARO!-LE DIJO EL PAPEL.

-¡BUENISIMO!-LE DIJO LA TIJERA.

Y ASI SE PUSIERON MANOS A LA OBRA...

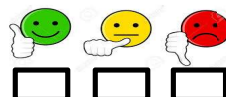
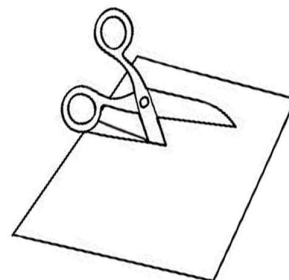



¡AHORA... ¡RECICLAMOS PAPEL Y TRABAJAMOS CON LA TIJERA!!!



RECICLAR SIGNIFICA VOLVER
A UTILIZAR LO QUE YA SE USÓ.



- 1 EN UNA HOJA DE PERIÓDICO MARCA EL CONTORNO DE LAS SILUETAS QUE REPARTIRÁ LA PROFESORA.
- 2 RECORTEN EL CONTORNO DEL PAPEL ✂
- 3 COMENTA ¿QUÉ SE FORMO?
- 4 ¿TUVIERON ALGÚN PROBLEMA?
- 5 COMENTEN CON SU SEÑORITA Y SUS COMPAÑEROS.
- 6 EXPONEMOS EL TRABAJO TERMINADO.

¿SABÉS CUÁL ES EL COLMO DE UNA TIJERA?
QUE NO CORTE, NI PINCHE.

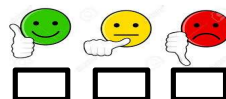



PEGA AQUÍ TU TRABAJO TERMINADO...

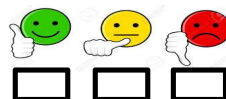



HOY DÍA ES.....

NOMBRE.....

"LOS MATERIALES"

LAS COSAS QUE NOS RODEAN ESTÁN HECHAS DE DISTINTOS MATERIALES



ALGUNOS MATERIALES PUEDEN SER DE PLASTICO, METAL, MADERA, VIDRIO, TELA Y MUCHOS MÁS...

OBSERVAMOS ALGUNOS MATERIALES...

☺ LEE LOS CUATRO MATERIALES

☺ ESCRIBE EN LOS RECUADROS EL NOMBRE DEL MATERIAL QUE ESTÁN HECHO CADA UNO DE LOS SIGUIENTES PRODUCTOS TECNÓLOGICOS.

MADERA VIDRIO PLÁSTICO METAL

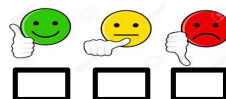



"¿DE QUÉ MATERIAL ESTÁN HECHOS LOS PRODUCTOS TECNOLÓGICOS?"

IDENTIFICA LOS PRODUCTOS SEGÚN LOS MATERIALES DE LOS QUE ESTÁN HECHOS.

ENCIERRA CON UN CÍRCULO DE COLOR SEGÚN EL MATERIAL QUE SE INDIQUE.

MADERA			
VIDRIO			
PLÁSTICO			
METAL			

LOS PRODUCTOS TECNOLÓGICOS QUE SATISFACEN NUESTRAS NECESIDADES, PUEDEN ESTAR ELABORADOS DE DISTINTOS MATERIALES...

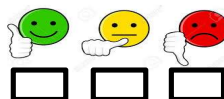



EN UNA REVISTA... BUSCA, RECORTA Y PEGA PRODUCTOS TECNOLOGICOS
HECHOS DEL MATERIAL INDICADO...



METAL	
VIDRIO	
MADERA	
PLÁSTICO	

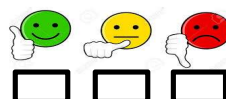



HOY DÍA ES.....

NOMBRE.....



LAS CUALIDADES DE LOS MATERIALES

**PARA ELABORAR UN PRODUCTO, SE ELIGE UN MATERIAL
TENIENDO EN CUENTA SUS CUALIDADES.**

OPACO



TRANSPARENTE



BLANDO



DURO



FUERTE
O
RESISTENTE



FRÁGIL

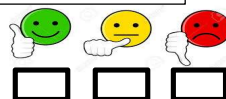



ACTIVIDAD



RECORTA Y PEGA DE LA PÁGINA SIGUIENTE PRODUCTOS CON LAS SIGUIENTES CUALIDADES.

OPACO

TRANSPARENTE

BLANDO

DURO

FUERTE
O
RESISTENTE

FRÁGIL

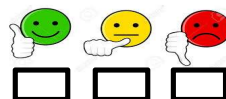



✂ PARA RECORTAR

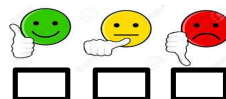



HOY DÍA ES.....

NOMBRE.....

OFICIOS Y PROFESIONES...

OFICIO

ES LO QUE APRENDES AL HACERLO Y CON INSTRUCCIONES DE OTRAS PERSONAS O EDUCACIÓN TÉCNICA COMO ZAPATERO, PANADERO, COSTURERA, PELUQUERO, CARNICERO, ETC.

PROFESIÓN

ES CUANDO VAS A LA UNIVERSIDAD O INSTITUTOS, Y TE ESPECIALIZAS EN UNA CARRERA ESPECÍFICA Y OBTIENES UN TÍTULO O DIPLOMA COMO ABOGADO, PROFESOR, MÉDICO, INGENIERO, ETC.

¿CONOCES A ALGUIEN DE TU FAMILIA QUE REALICE ALGÚN OFICIO? ¿CUÁL?



¿ALGUIEN DE TU FAMILIA TIENE ALGUNA PROFESIÓN?



COMENTAMOS ENTRE TODOS...LA IMPORTANCIA QUE TIENEN CADA UNO DE LOS OFICIOS Y PROFESIONES...

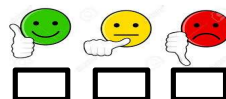



¡AHORA TRABAJA SOLITO!...

OBSERVA LOS SIGUIENTES TRABAJADORES

ENCIERRA CON UN CIRCULO AZUL LAS PROFESIONES Y CON UN CIRCULO ROJO LOS OFICIOS



ALBAÑIL

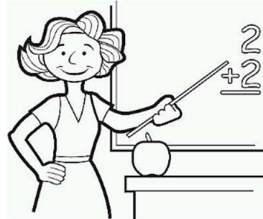

MAESTRA



PASTELERA



MÉDICO



POLICIA



PANADERO



CARPINTERO



ABOGADA

LOS TRABAJOS...

¡JUGUEMOS A ADIVINAR PROFESIONES Y OFICIOS!!!



¿Quién es quién?



TENGO LOS ZAPATOS ROTOS POR LA SUELA Y EL TACÓN, ¿QUIÉN ME LOS ARREGLARÁ CON LA AGUJA Y EL PUNZÓN?

HAGO PAREDES, HAGO CIMIENTOS Y SOBRE LOS ANDAMIOS SUBO CONTENTO.

ES EL HEROE DE LA COMUNIDAD Y LA CUIDA NOCHE Y DÍA PARA CONSERVAR LA SEGURIDAD

TUS HERIDAS PUEDE CURAR Y TU DOLOR DE CABEZA PUEDE CALMAR, VEN A VISITARME QUE TE PUEDO AYUDAR

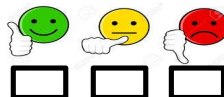



HOY DÍA ES.....

NOMBRE.....



**¡RECORDAMOS QUE LAS
MANOS SON NUESTRAS
HERRAMIENTAS
FUNDAMENTALES!!!**

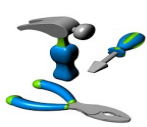

"HERRAMIENTAS DE TRABAJO"

LAS HERRAMIENTAS DE TRABAJO SON EXTENSIONES O PROLONGACIONES DE NUESTRAS MANOS QUE NOS PERMITEN REALIZAR DISTINTAS TAREAS SIN QUEMARNOS, LASTIMARNOS O SIN HACER DEMASIADO ESFUERZO.

ACTIVIDAD



RECORTA Y PEGA DE LA PÁGINA 33 LAS HERRAMIENTAS QUE LE CORRESPONDE A CADA PERSONAJES.

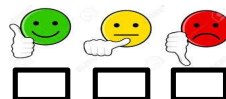

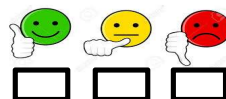

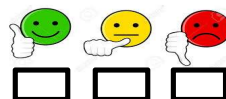
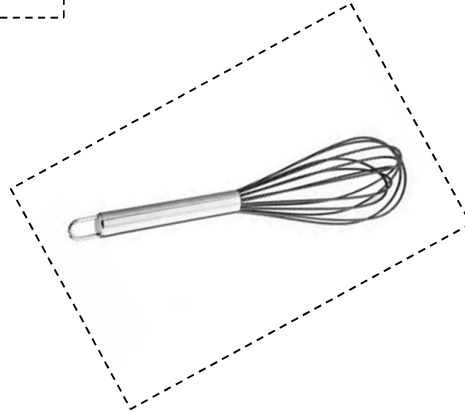
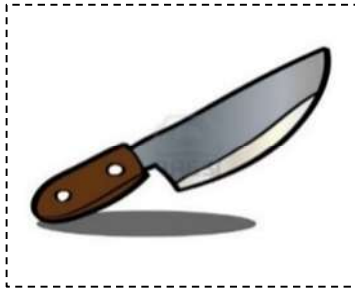
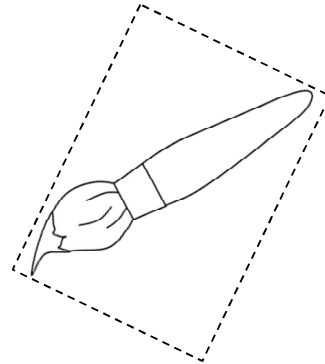
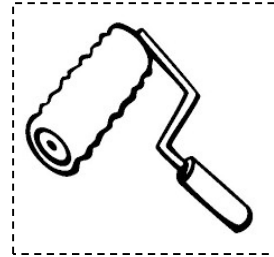



HOY DÍA ES.....

NOMBRE.....



CLASIFICACIÓN DE LAS HERRAMIENTAS

**HERRAMIENTAS
PARA CORTAR**



**HERRAMIENTAS
PARA GOLPEAR**



**HERRAMIENTAS
PARA AJUSTAR**



**HERRAMIENTAS
PARA MEZCLAR**



**HERRAMIENTAS
PARA MEDIR**



LAS HERRAMIENTAS FACILITAN LA REALIZACIÓN DE LOS TRABAJOS.

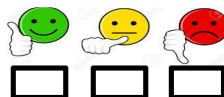



PARA APRENDER LA FUNCIÓN DE CADA HERRAMIENTAS



RECORTA Y PEGA CADA UNA DONDE CORRESPONDA...

HERRAMIENTA PARA CORTAR	HERRAMIENTA PARA MEZCLAR	HERRAMIENTA PARA MEDIR

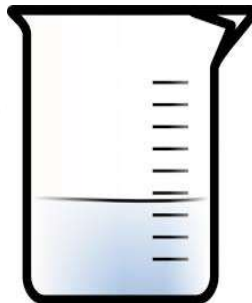
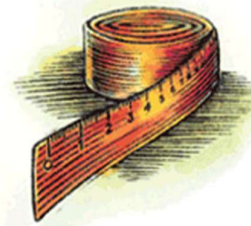

¡PRESTA MUCHA ATENCIÓN PORQUE HAY ALGUNOS INTRUSOS...!

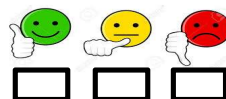



ACTIVIDAD DE REPASO



OBSERVA LOS OFICIOS Y PROFESIONES DE LOS TRABAJADORES

UNE CON FLECHA LAS HERRAMIENTAS QUE LE CORRESPONDE...

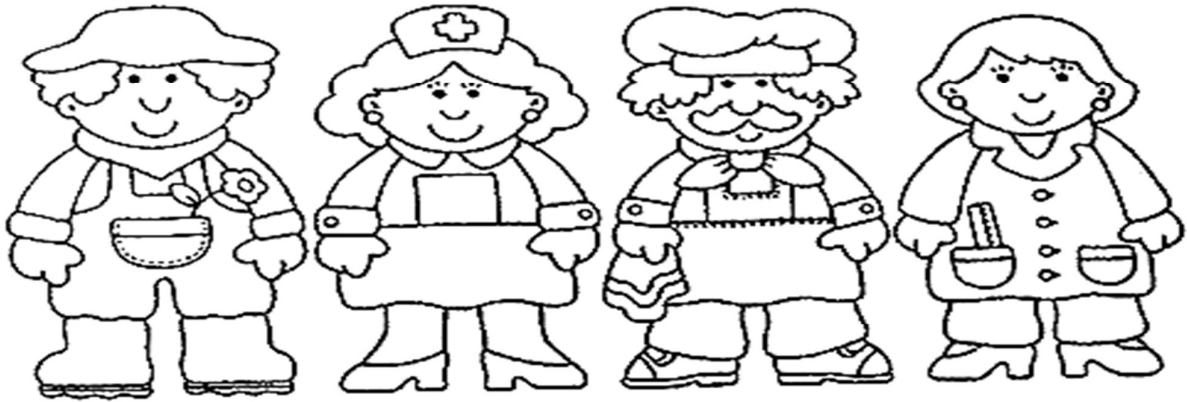

AHORA UNE CON FLECHAS LA HERRAMIENTA CON LA FUNCIÓN QUE SATISFACE.



HERRAMIENTA QUE SIRVE PARA COMER

HERRAMIENTA QUE SIRVE PARA CLAVAR CLAVOS

HERRAMIENTA QUE SIRVE PARA ESCRIBIR

HERRAMIENTA QUE SIRVE PARA CORTAR PAPEL

EN CASA CON LA AYUDA DE PAPÁ O MAMÁ ESCANEA EL CODIGO QR

RECUERDA VER LAS INSTRUCCIONES EN LA PÁGINA

45

¿QUÉ DESCUBRISTE? LUEGO COMENTAMOS EN CLASE...

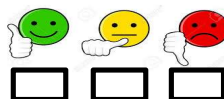
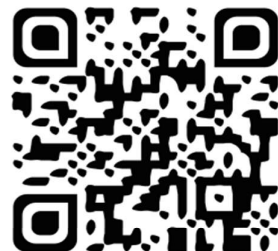



HOY DÍA ES.....

NOMBRE.....

CAPERUCITA Y EL LOBO.

CAMINA CAPERUCITA
A LA CASA DE LA ABUELA,
CUANDO COMIENZA A SENTIR
UN FUERTE DOLOR DE MUELA.

"¿HABRÁ SIDO EL CAMELO?
¿O QUIZAS EL CHUPETIN?,
PENSABA CAPERUCITA
COMIENDO UN CHOCOLATIN.

"SI QUERES PUEDO AYUDARTE",
LE DIJO UNA GRUESA VOZ.
Y BAJANDO DE UNA RAMA,
ASOMO EL LOBO FEROS.

ACÁ TENES UN CEPILLO
Y TAMBIÉN PASTA DENTAL,
Y COMO UN BUEN DENTISTA
PRENDÍA SU DELANTAL.

CAPERUCITA HIZO CASO
Y SUS DIENTES CEPILLÓ,
Y LA MUELA QUE DOLÍA
MUCHO SE LO AGRADECIÓ.

EL LOBO Y CAPERUCITA
SIGUEN JUNTOS EL CAMINO,
PORQUE A PARTIR DE ESE DÍA,
SE HICIERON BUENOS AMIGOS.



Y COLORIN COLORADO ESTE
CUENTO HA TERMINADO...

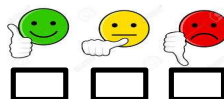



¡A JUGAR...!



BUSCA EN ESTA SOPA DE LETRAS
¿QUÉ LLEVA AHORA CAPERUCITA EN SU CANASTA?

T	O	M	A	T	E	U	N
B	E	D	F	A	T	U	A
O	L	E	C	H	E	V	R
M	I	A	S	U	T	A	A
B	A	N	A	N	A	S	N
U	Y	O	G	U	R	T	J
M	A	N	Z	A	N	A	A

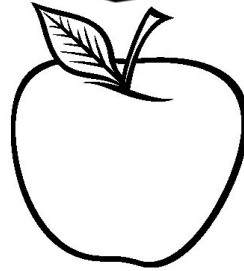
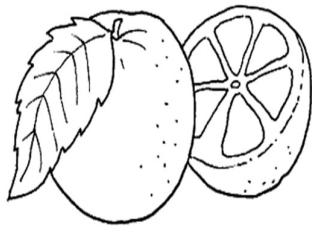
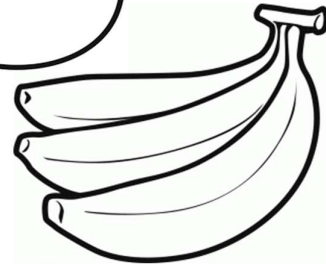
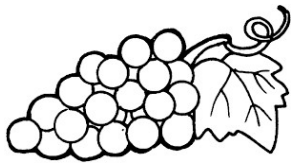

DESDE ESE DÍA CAPERUCITA DECIDIÓ
COMER MÁS SANO Y DEJAR DE LADO LAS GOLOSINAS...

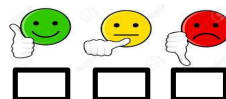



¡AHORA CONVERSAMOS... DE LA SEGURIDAD Y LA HIGIENE...CONDUCTAS QUE ME PROTEGEN

☺ MARCA CON UNA CRUZ (X) LAS CONDUCTAS QUE SEAN ADECUADAS...

- ❖ LAVARNOS LAS MANOS.
- ❖ NO LAVARNOS LAS MANOS



- ❖ NO COLOCARSE DELANTAL GORROS DE COCINERO
- ❖ COLOCARSE DELANTAL, GORRO DE COCINERO.



- ❖ NO JUGAR CON LOS ALIMENTOS.
- ❖ JUGAR CON LOS ALIMENTOS



- ❖ UTILIZAR CON CUIDADO LAS HERRAMIENTAS.
- ❖ NO UTILIZAR CON CUIDADO LAS HERRAMIENTAS



- ❖ MANTENER LIMPIAS LAS HERRAMIENTAS DESPUÉS DE UTILIZARLOS.
- ❖ NO MANTENER LIMPIAS LAS HERRAMIENTAS DESPUÉS DE UTILIZARLAS



AL REALIZAR LAS DISTINTAS TAREAS ES IMPORTANTE QUE ADOPTEMOS CONDUCTAS ADECUADAS, ASÍ EVITAREMOS CORRER RIESGOS, LASTIMARNOS O ENFERMARNOS

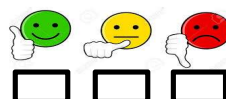



HOY DÍA ES.....

NOMBRE.....

¡PARA APRENDER MÁS!



¡¡¡AHORA ANOTEN EN EL CUADRADO LAS ACCIONES PARA REALIZAR UNA ENSALADA DE FRUTA!!!

ANTES

ACCIÓN

DESPUÉS.

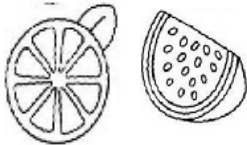

CONSUMIR FRUTAS FRESCAS ES MUY SALUDABLE...

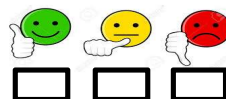



 ENCIERRA CON UN CIRCULO LAS HERRAMIENTAS QUE SE UTILIZARON.

CUCHARA **TIJERA**
CUCHILLO **BOMBILLA**

MIŞ FRUTAS FAVORITAS

 COLOREA Y NOMBRA LAS FRUTAS QUE MS TE GUSTAN.

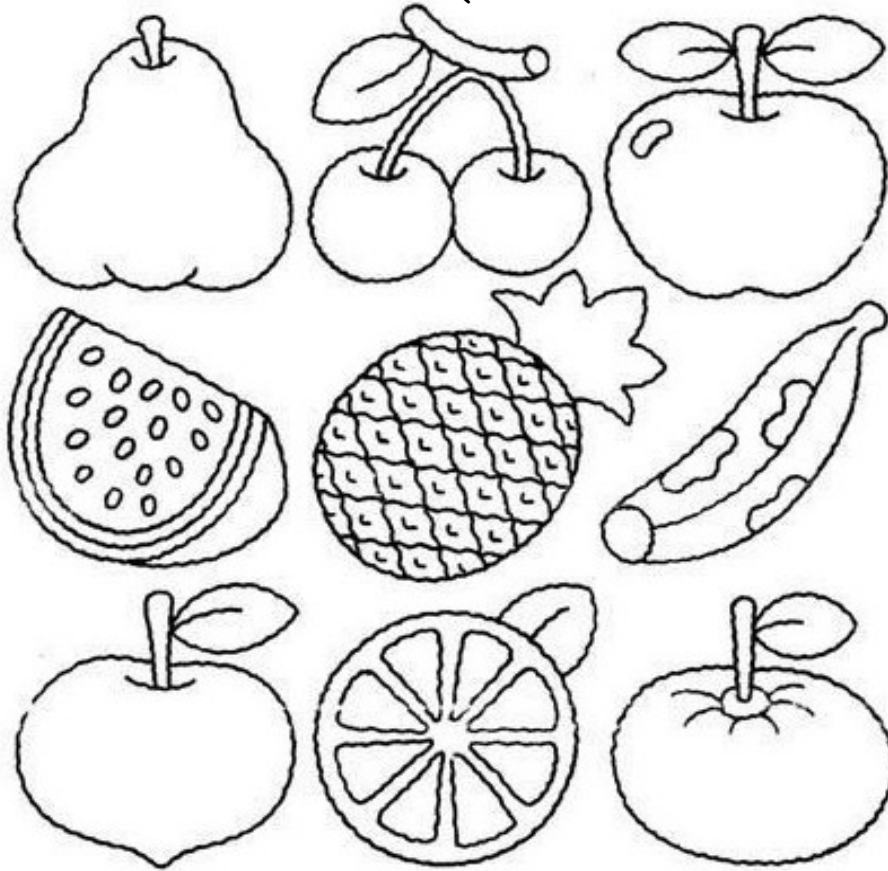

COMENTA A TUS COMPAÑEROS... CUL ES TU FRUTA FAVORITA Y PORQUE?

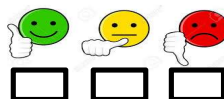



HOY DÍA ES.....



...MEZCLAMOS FRUTAS... ¡MANOS A LA OBRA!!!...

¡PROCESO DE
ELABORACIÓN!...

¡ANTES DE COMENZAR!!!

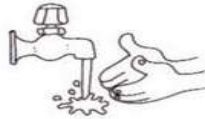

LAVAR LAS FRUTAS



PELEN TODAS LAS FRUTAS.



CÓRTENLAS EN TROZOS.



COLOQUEN EN UN RECIPIENTE
LAS BANANAS CORTADAS CON
EL JUGO DE UN LIMÓN PARA
QUE NO SE PONGAN
NEGRAS.



COLOQUEN TODAS LAS FRUTAS
CORTADAS EN UN RECIPIENTE
BIEN GRANDE.



ESPOLVOREEN TODAS LAS
FRUTAS CON AZÚCAR.



LE AGREAMOS HIELO



JUGO DE NARANJA PARA
SABOREAR



REVUELVAN Y... ¡A COMER!



¡A TRABAJAR ELABORANDO UNA RICA ENSALADA DE FRUTAS!...

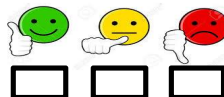



¡TERMINAMOS PRIMERO!



DIBUJA Y PINTA LO QUE MÁS TE GUSTÓ
APRENDER ESTE AÑO EN TECNOLOGÍA

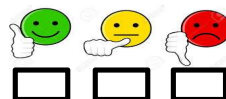



INSTRUCCIONES PARA LEER UN CODIGO QR ¿Cómo leer un código QR?



1 Necesitas, por principio de cuentas, un *smart-phone* (iPhone, Android, BlackBerry, etcétera), una computadora con cámara web o tableta en las que puedas descargar una aplicación para leer este código.



2 Como te redireccionará a un sitio web, necesitarás estar conectado a internet, sea a través de un módem o con un plan de datos.



3 Una vez que hayas instalado el *software*, córelo y sigue las instrucciones que, invariablemente, te llevarán a apuntar con la cámara de tu dispositivo al código.



4 ¡Listo! Descubre los ejemplos prácticos y vínculos para saber más de lo que hemos reunido para ti.

BIBLIOGRAFÍA

- BONARDI CRISTINA, DRUDI SUSANA, MIGUEL PATRICIA. Tecnología. Ed. SIMA.
- A DESCUBRIR Y CONOCER LA MAGIA DE LA TECNOLOGÍA. Ed. Grupo Clasa.
- EN INTERNET. <http://www.google.com/ima>

